

HITACHI

# Pompe de căldură aer - apă

Gama Yutaki

Cooling & Heating



# Bun venit la Hitachi Cooling & Heating, soluții de control a climatizării



## Timpul pentru o schimbare

Ținând cont de creșterea constantă a gradului de conștientizare a schimbărilor de mediu, Hitachi a lansat o gamă de soluții de încălzire regenerabile pentru utilizatorii casnici, denumită Yutaki.

Este clar că planeta noastră se schimbă, iar modul în care ne încălzim căminele trebuie să sufere schimbări.

Gama Yutaki de la Hitachi, de pompe de căldură aer - apă poate oferi această alternativă.

Cu sprijinul schemelor guvernamentale, modificările în modul în care construim casele și proprietarii care își doresc o soluție mai bună la prețurile ridicate pentru combustibilii fosili, există o nevoie evidentă pentru ceva diferit. Ceva regenerabil.

Cu o gamă variată de puteri și temperaturi ale apei, gama Yutaki poate oferi soluția perfectă, indiferent de tipul de proprietate.

Hitachi a dezvoltat unități simplu de instalat, simplu de punere în funcțiune și, cel mai important, **simplu de utilizat**, care au cel mai ridicat nivel de calitate, eficiență și au un zgomot redus în funcționare - așadar credem că am bifat toate căsuțele!

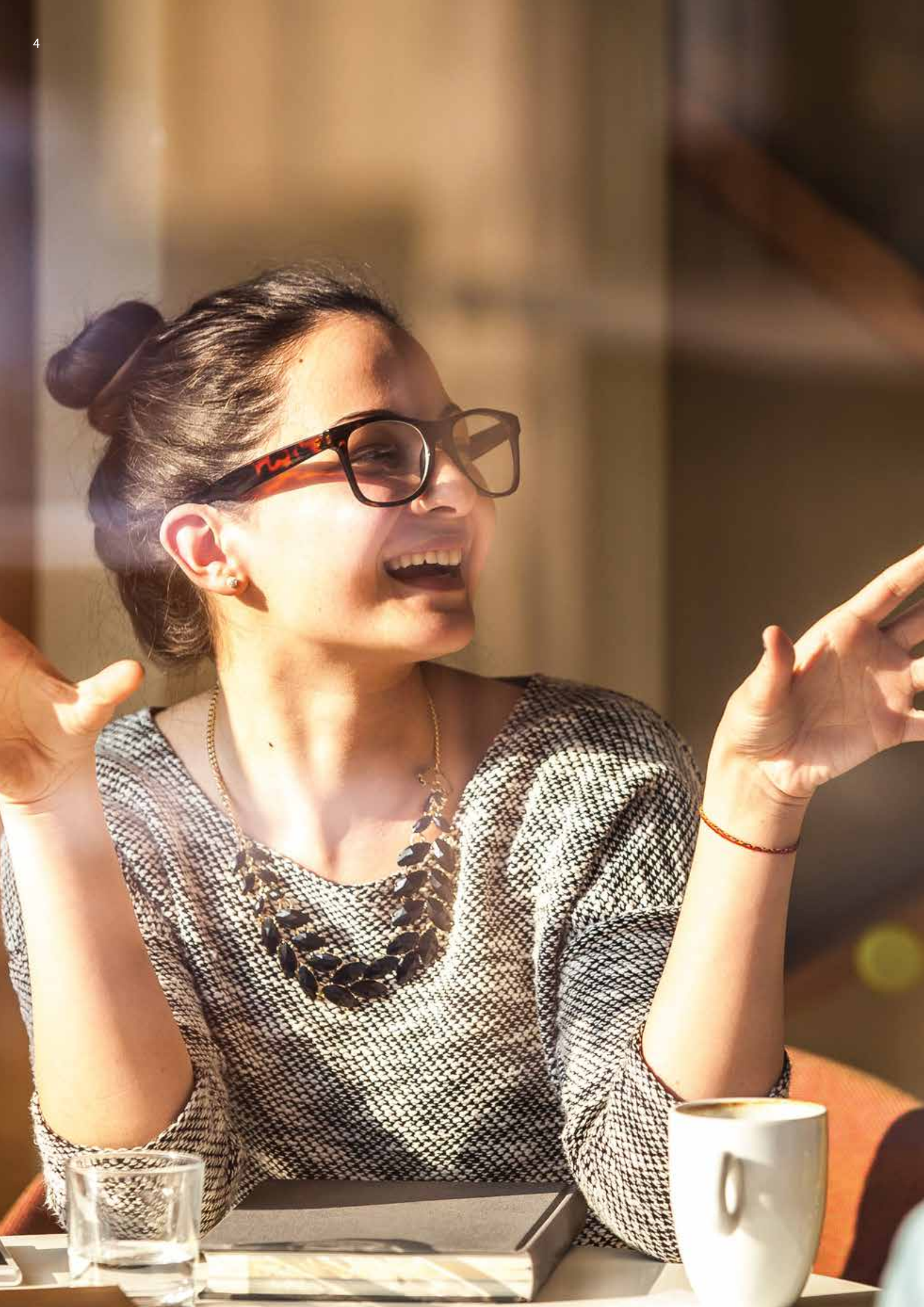

## CUPRINS

Încălzire și ACM	7
Cum funcționează?	8
Beneficii	10
Yutaki S	18
Yutaki S Combi	22
Yutaki S80	26
Yutaki M	30
Yutaki T	34
Dispozitive de comandă și accesorii	36
Noile modele R32	40
Aplicația Hi-Kumo Pro	41
Regulamente și bonusuri	42

**UȘOR DE INSTALAT ȘI  
SIMPLU DE ÎNTREȚINUT,  
DEOARECE ACESTEA  
UTILIZEAZĂ ACELEAȘI  
COMPONENTE**

**ECONOMII LA CONSUMUL DE  
ENERGIE DE PÎNĂ LA 70%  
MAI MULTĂ ENERGIE, MAI  
PUȚIN CURENT**

**PRODUS COMPACT ALL-  
IN-ONE**

PROIECTAT PENTRU  
SUPRAFEȚE DE MAI MICI  
DIMENSIUNI, FĂRĂ A  
SACRIFICA PUTEREA ȘI  
EFICIENȚA



CLASA ENERGETICĂ A+++

\*În funcție de model

# Încălzire și ACM

Aveți nevoie de ajutor suplimentar?

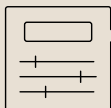

Pentru mai multe informații referitoare la dispozitivele de comandă și accesoriile disponibile vedeți pagina 36

Gama Yutaki a fost complet reproiectată pentru a obține economii mai mari la factura de combustibil de încălzire, precum și pentru o instalare și o întreținere facilă.

## Economii semnificative în ceea ce privește consumul de energie

Chiar și pe timpul iernii, Yutaki absoarbe căldura prezentă în aerul exterior, pentru a o transforma în energie utilă pentru încălzire. În modul de funcționare de răcire, absoarbe căldura aerului interior și o elimină în exterior. În acest mod, se obțin economii semnificative de energie.



## Yutaki Applications Book - Manualul cu aplicații Yutaki

Descărcați diagramele circuitului hidraulic, informații detaliate referitoare la accesorii și terminalele din cutia de conexiuni, pentru întreaga gamă Yutaki.

Prin utilizarea Yutaki Applications Book veți optimiza procesul de instalare și veți economisi timp

[www.yutaki-applications.com](http://www.yutaki-applications.com)

## Amprentă de carbon redusă

Toate modelele Yutaki R32 de la Hitachi sunt caracterizate de utilizarea agentului de răcire R32, prietenos cu mediul înconjurător, cu potențial redus în ceea ce privește încălzirea globală (Global Warming Potential - GWP), și sunt avantajate de game îmbunătățite de funcționare. Vedeți toate noile noastre modele R32 la pagina 40.



## Confort maxim, tehnologie maximă

Previne consumul inutil de energie prin faptul că tehnologia Hitachi cu inverter alimentat la curent continuu reglează în mod precis puterea în funcție de necesitățile dumneavoastră de încălzire.

## Element unic de comandă

Cu o singură configurație de punere în funcțiune pentru toate gamele. Yutaki permite utilizarea a până la trei telecomenzi pentru fiecare instalație.

## Hi-Toolkit pentru acasă

Configurarea, punerea în funcțiune și instalarea pompelor de căldură care folosesc aerul drept sursă de căldură poate fi o provocare, dar instrumentele online de asistență de la Hitachi au rolul de a ușura procesul pentru instalatori.

Înregistrați-vă pentru noul software Hi-ToolKit for Home (trusă de instrumente pentru acasă) care vă poate ajuta cu selecția produselor și specificații pentru cele mai economice soluții domestice de încălzire pentru clienții dumneavoastră, în doar câteva clicuri - generând un raport special care poate fi personalizat cu datele dumneavoastră de contact și logoul dumneavoastră

[www.hitachi-hitoolkit.com/heating time](http://www.hitachi-hitoolkit.com/heating time)

## Configurați temperatura dorită în casă, oriunde vă aflați

Aveți nevoie doar de pachetul Yutaki Hi-Box și să descărcați aplicația **Hi-Kumo** pentru a porni unitatea și a configura temperatura oriunde vă aflați, prin intermediul unui telefon mobil.

## Ușor și simplu de instalat

Conductele sunt perfect aliniate în partea din spate a unității, ceea ce ușurează foarte mult operațiile de instalare, în comparație cu alți producători.

## Întreținere de la distanță

Consultați de la distanță datele operaționale ale Yutaki pentru depanarea și întreținerea preventivă realizate online.

# Cum funcționează?

Pompa de căldură Yutaki utilizează energia din aerul de la exterior și o transformă în căldură utilizabilă. Acest lucru se realizează prin intermediul unui proces de răcire și a unui ciclu de condensare a vaporilor, lucruri care par foarte complicate, dar care în esență sunt identice cu modul de funcționare al unui frigider, însă în sens invers.



## Încălzire

Temperatura apei care iese din pompa de căldură este de obicei mai mică decât temperatura la ieșirea unei centrale alimentate cu combustibili fosili, astfel că caloriferele vor trebui să fie dimensionate corect, sau să utilizeze un emițător de căldură la temperatură redusă, cum ar fi un sistem de încălzire în pardoseală.

## Apă caldă menajeră

Pentru a completa pompa de căldură Yutaki va fi necesară utilizarea unui rezervor de apă caldă dedicat pentru pompa de căldură, care are o suprafață mai mare a spiralei (ceea ce oferă un transfer termic mai bun). Hitachi oferă o gamă completă, care include, de exemplu, Yutaki S Combi, care este o soluție pre-instalată și pre-cablata.

## Gama Yutaki este compusă din cinci produse:

<b>Yutaki S</b>	(Temperatură redusă - Split)
<b>Yutaki S Combi</b>	(Temperatură redusă - Split - boiler integrat)
<b>Yutaki S80</b>	(Temperatură ridicată a apei, până la 80 de grade)
<b>Yutaki M</b>	(Temperatură redusă - Monobloc)
<b>Yutaki T</b>	(Doar apă caldă)

O unitate „**Split**” face exact acest lucru. Împarte procesul de răcire între unitatea exterioară cu ventilator și unitatea interioară. Astfel, compresorul se află în unitatea exterioară și două conducte care conțin agent frigorific conectează unitatea interioară, care conține schimbătorul de căldură și circuitul de apă, precum și controller-ul principal.

Beneficiile unei unități Split sunt reprezentate de faptul că unitatea exterioară poate fi plasată la o anumită distanță față de proprietate (în mod normal de până la 50 m), fără nicio pierdere, sau cu valori reduse de pierdere de căldură. De asemenea, unitățile exterioare au tendința să fie mai mici și mai silențioase.

O unitate „**Monobloc**” conține compresorul, schimbătorul de căldură și circuitul de apă al ciclului de răcire și încălzire în unitatea exterioară. Din acest motiv, acest lucru nu necesită calificări speciale pentru a instala sistemul, deoarece acesta este simila modului de instalare a unei centrale.

Aceste cinci produse sunt furnizate cu o gamă de puteri, care pornesc de la 4,3 kW și ajung până la 24 kW.

Temperaturile apei variază între 30°C și 80°C.

Astfel, după cum puteți vedea, gama este largă și, în funcție de aplicație, Yutaki va avea soluția!



# Încălzire, apă caldă menajeră (ACM) și răcire cu energie regenerabilă

Yutaki S



Yutaki S Combi



Yutaki S80



Yutaki M



Yutaki T



# Beneficii

## Pompe de căldură aer - apă Yutaki

# 1

Nevoile dumneavoastră se schimbă, Yutaki se adaptează

Nevoile zilnice ale clienților se vor schimba de la încălzire pe timpul iernii la răcire pe timpul verii și apă caldă menajeră pe tot parcursul anului. Aceștia pot dori să conecteze panouri solare și să își încălzească piscinele. Din acest motiv este important să aibă un sistem care poate veni în întâmpinarea tuturor acestor nevoi; se poate conecta la orice fel de emițător, nou sau existent: calorifere, încălzire în pardoseală sau aeroterme.

Poate alimenta simultan două zone diferite, cum ar fi un sistem de încălzire în pardoseala la parter și un sistem de calorifere la etaj, cu fluxuri cu temperaturi diferite.

# 2

Energie regenerabilă, economii garantate

**A+++**

Pompele de căldură ce folosesc aerul ca sursă de încălzire sunt considerate una dintre cele mai eficiente tehnologii disponibile, în baza faptului că produc mai multă energie în căldură, față de cantitatea de electricitate consumată.

Gama Yutaki deține clasificarea energetică maximă A+++ pentru toate gamele sale, asigurându-vă că realizați economii la factura de energie electrică, reduceți consumul de energie și impactul asupra mediului.

# 3

Hitachi oferă acum cea mai largă gamă de pompe de căldură cu agent R32 sau R410A, cu aer ca sursă de încălzire, de pe piață. Noua pompă monobloc R32 de 4,3 kW este ideală pentru clădirile noi

	Min - Max
RAS-2WHVNP	1,85 - 7,0
RAS-2.5WHVNP	1,95 - 9,0
RAS-3WHVNP	2,1 - 11,0
RAS-4WH(V)NPE	4,3 - 15,2
RAS-5WH(V)NPE	4,8 - 16,7
RAS-6WH(V)NPE	5,5 - 17,8
RAS-8WHNPE	9,0 - 25,5
RAS-10WHNPE	10,0 - 32,0

RAS-2WHVNP  
RAS-2.5WHVNP  
RAS-3WHVNP  
RAS-4WH(V)NPE  
RAS-5WH(V)NPE  
RAS-6WH(V)NPE  
RAS-8WHNPE  
RAS-10WHNPE

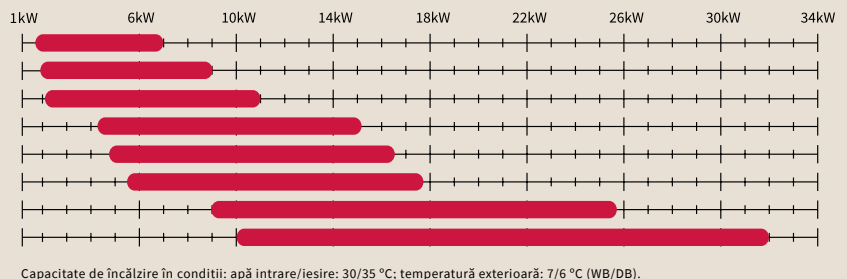

	Nom-Max
RAS-2WHVNP	3,8 - 4,9
RAS-2.5WHVNP	5,0 - 5,8
RAS-3WHVNP	6,0 - 7,0
RAS-4WH(V)NPE	7,2 - 11,8
RAS-5WH(V)NPE	9,5 - 12,6
RAS-6WH(V)NPE	10,5 - 13,7
RAS-8WHNPE	14,0 - 16,4
RAS-10WHNPE	17,5 - 20,6

RAS-2WHVNP  
RAS-2.5WHVNP  
RAS-3WHVNP  
RAS-4WH(V)NPE  
RAS-5WH(V)NPE  
RAS-6WH(V)NPE  
RAS-8WHNPE  
RAS-10WHNPE

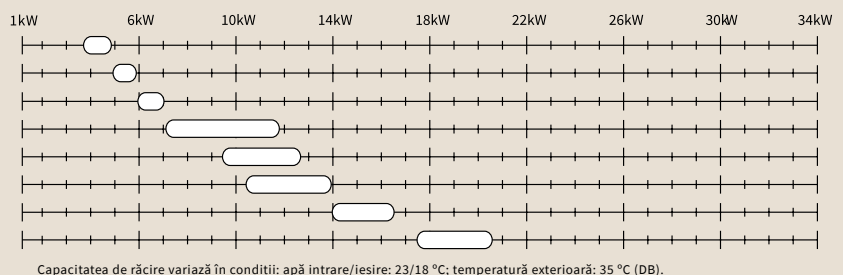

## 4 Compresorul cu spirală deosebit de eficient de la Hitachi



Compresorul cu spirală cu alimentare cu curent continuu și inverter, produs de Hitachi, a fost proiectat pentru a crește performanța sezonieră și fiabilitatea, reducând în același timp consumul de energie.

Compresorul este eficient în special în anotimpurile intermediare, oferind performanțe ridicate la sarcini parțiale reduse.

## 5 Calitate dovedită



### Pregătire SG

Pompele de căldură Hitachi pot fi integrate în rețelele energetice inteligente ale viitorului, pentru a ajuta la a oferi sistemele de încălzire cu costuri reduse necesare pentru a atinge țintele de reducere a amprentei de carbon.



### Calitate dovedită

Toate pompele de căldură și încălzitoarele de pe piața europeană sunt testate în permanență de către diferite organisme de certificare. Aceste teste sunt, în mod normal, baza pentru calificarea pentru ajutoare acordate de stat. Pompele de căldură Hitachi îndeplinesc standardele ridicate ale următoarelor organisme de acreditare: Eurovent, MCS, Keymark, NF PAC, KIWA, EHPA.

# Beneficii

## Pompe de căldură aer - apă Yutaki

### 6 Economii de la prima factură

	Centrală convențională alimentată cu gaz	Centrală în condensatie, alimentată cu gaz	Centrală alimentată cu motorină	Electricitate (radiatoare)	Pompă de căldură (Yutaki S 6 HP)
Performanță (%)	92%	109%	89%	100%	457%
Consum de energie (kWh/an)	21.042,39	17.760,55	21.751,69	19.359,00	4.236,11
Costuri legate de energie (£/kWh)	0,0542	0,0542	0,08	0,15	0,15
Costuri legate de energie (£/an)	1.140,50	962,62	1.740,13	2.903,85	635,42
Emisii de gaz (kg CO2/kWh)	0,252	0,252	0,311	0,331	0,357
Emisii de gaz (tone CO2/an)	5,30	4,48	6,76	6,40	1,51
Instalare facilă	Medie	Medie	Ridicată	Scăzută	Medie
Întreținere	Medie	Medie	Ridicată	Scăzută	Scăzută
<b>Costuri suplimentare cu energia în comparație cu instalația cu pompă de căldură</b>	<b>505,08</b>	<b>327,21</b>	<b>1.104,72</b>	<b>2.268,43</b>	—

Estimate pentru o proprietate uni-familială de 150 m<sup>2</sup>:  
Necesarul de energie pentru încălzire + apă caldă (kWh/m<sup>2</sup>): 129,06.  
Necesarul de energie pentru încălzire + apă caldă (kWh/an): 19.359.

Surse de informare:  
- Valorile emisiilor de CO<sub>2</sub> sunt luate din raportul pregătit de Ministerul Energiei, Turismului și Agendă Digitală.  
- Prețurile referitoare la energia sunt luate din Raportul prețurilor pentru energie: Combustibili. Date corecte la 20 Decembrie 2016.



### 7 Experiența Hitachi

Hitachi are peste 60 de ani de experiență în producția de echipamente de încălzire, cu peste 4,5 milioane de sistem ASHP produse și peste 400.000 de clienți în întreaga Europă. Fabrica noastră din Europa produce întreaga gamă de echipamente ASHP Yutaki, fiind concepută să satisfacă nevoile pieții locale europene. Locația sa regională înseamnă că putem controla întregul design și proces de producție, prin aceasta garantând cele mai ridicate niveluri de calitate, fiabilitate și durabilitate, pentru toate echipamentele noastre.

### 8 Performanță optimizată cu cea mai ridicată eficiență

Gama Yutaki poate oferi căldură la temperaturi exterioare de până la -25 de grade, caracteristică unică pe piață. De asemenea, poate produce apă caldă până la temperatura de 60 de grade Celsius, fără a avea nevoie de un încălzitor de rezervă.

Sistemele Yutaki sunt proiectate să funcționeze fără încălzitoare electrice de rezervă, cu toate acestea, o parte dintre modele sunt echipate din fabrică cu astfel de încălzitoare, în timp ce pentru altele, aceste încălzitoare sunt opționale. Chiar și atunci când sistemele sunt prevăzute cu încălzitoare electrice, utilizatorul poate utiliza sistemele simple de control pentru a le dezactiva.

## 9 Instalare simplă cu întreținere facilă

Spre diferență de alte modele de pe piață, toate sistemele Yutaki sunt proiectate pentru un acces facil la componente, prin aceasta permițând o întreținere simplă și asigurând economii financiare.

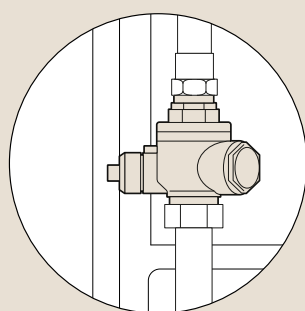
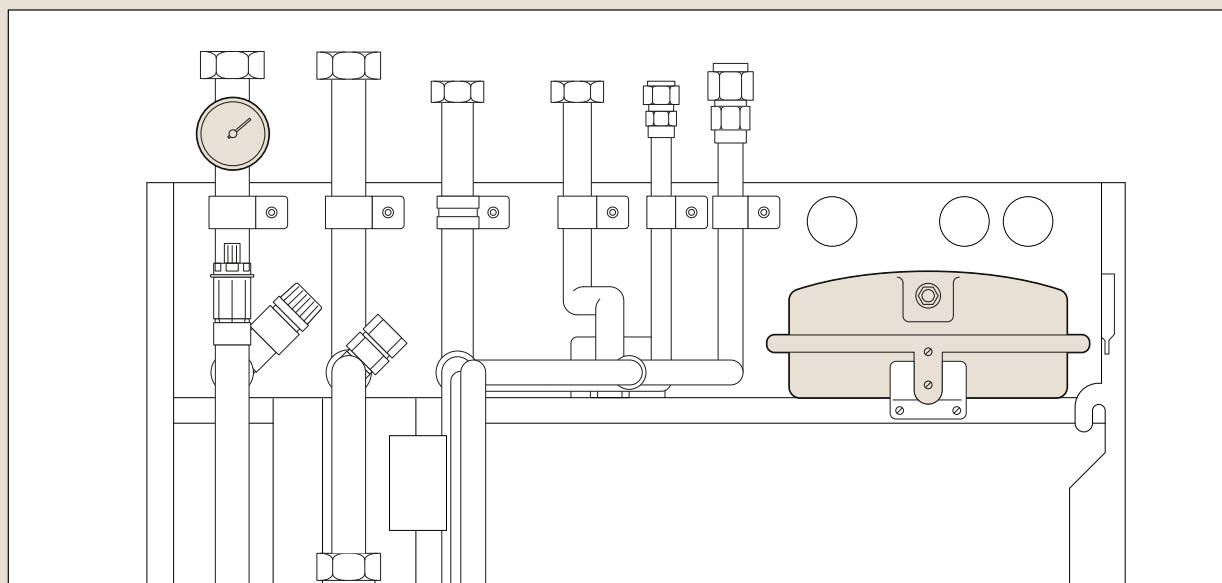

Robinet cu bilă

Conexiuni

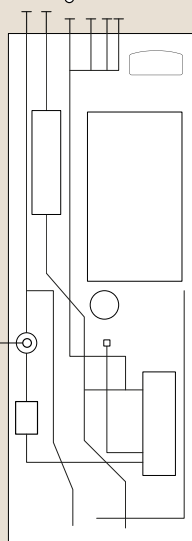

- Supapa de închidere Filter Plus: unitățile Yutaki sunt prevăzute cu un robinet cu bilă care conține un filtru cilindric interschimbabil, care este ușor de verificat și de demontat în vederea desfășurării operațiilor de întreținere. Supapa individuală are două funcții importante: de a închide perfect robinetii cu bilă și de a filtra cu atenție fluidul, gradul înalt de filtrare caracteristic protejând toate componentele din cadrul sistemelor Hitachi Yutaki.
- În comparație cu utilizarea tradițională a trei componente (un filtru și două supape de închidere), Filter Plus garantează pierderi mai mici de sarcină, în plus față de beneficiile evidente în ceea ce privește costurile, instalarea și spațiul.
- Accesabilitate: acces facil la toate componentele dinspre partea din față a echipamentului.
- Conducte: conductele sunt perfect aliniate în partea din spate a unității, ceea ce ușurează instalarea, în comparație cu alți producători.

## 10 Yutaki configurat în mai puțin de 5 minute

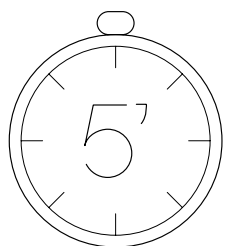

Configurare rapidă, facilă, mulțumită interfeței intuitive a noului expert de configurare.

A avea aceleași comenzi pentru întreaga gamă înseamnă că orice sistem Yutaki poate fi configurat în doar 5 minute.

# Beneficii

## Pompe de căldură aer - apă Yutaki

### 11 Control inteligent, facil



Hitachi are același controller și funcții pentru toate gamele.

Proiectat pentru ușurință în utilizare, gestionând toate funcțiile sistemului: parametrii de încălzire, răcire, apă caldă și pentru piscină.

Elementul de comandă, cu afișaj cu cristale lichide și termostat, centralizează toate aplicațiile fără nevoia unor elemente externe. Poate fi utilizat pentru controlul facil al operațiilor precum programarea zilnică și săptămânală, gestionarea temperaturii apei calde produse, moduri de operare, etc. Acesta poate fi utilizat și ca un termostat de zonă, și chiar combinat cu termostatul fără fir de la Hitachi.

### 12 Yutaki se adaptează nevoilor proprietăților moderne

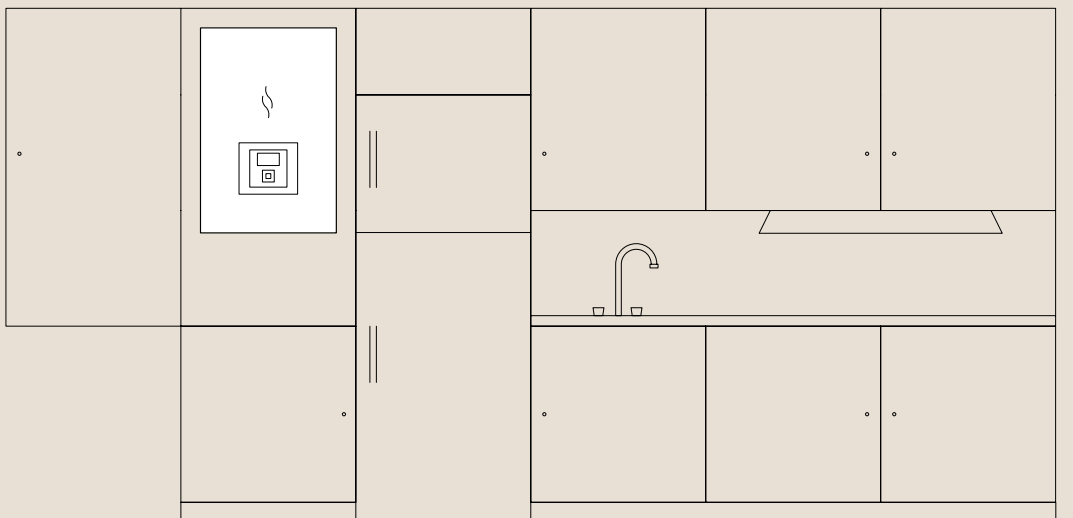

Toate modelele Yutaki au fost proiectate pentru a garanta faptul că spațiul nu reprezintă o problemă.

Dimensiunea compactă a acestora înseamnă că unitățile pot fi mascate în spații înguste, chiar și în interiorul unui dulap de bucătărie.

Modelele Yutaki sunt compacte și ușoare, proiectate pentru suprafețe mai mici, fără a sacrifica puterea și eficiența.

# 13

Indiferent unde vă aflați



Porniți și opriți sistemul și reglați temperatura, sau porniți de oriunde sistemul de încălzire al piscinei, mulțumită pachetului Yutaki Hi-Box și a aplicației gratuite Hi-Kumo.

# 14

Ciclu inteligent de dezgheț

Ciclu optimizat al agentului frigorific mulțumită controlului inteligent de dezghețare și un circuit de derivație pentru gazul fierbinte către schimbătorul de căldură al unității exterioare, care face ca procesul de dezghețare să fie practic neobservabil.

Această îmbunătățire exclusivă reduce timpul între două procese de dezghețare, îmbunătățește eficiența energetică și garantează puterea în instalație la temperaturi reduse, eliminând nevoia pentru elementul de încălzire de rezervă.

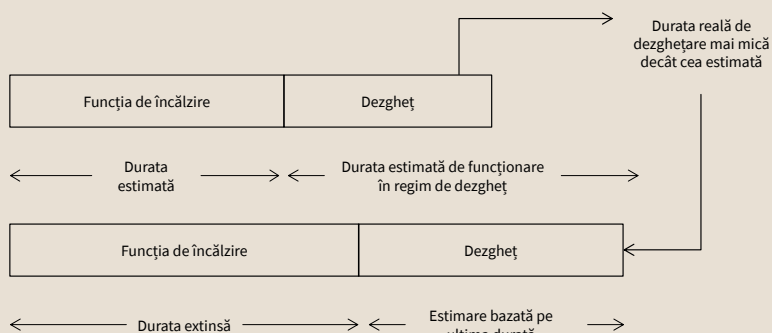

# 15

Beneficii suplimentare

Existența unei supape de expansiune în cadrul unității interioare permite realizarea de instalații mai lungi de conducte, reducând pierderile de energie în partea de răcire.

Mulțumită unei lungimi mai mari a conductei, gama Yutaki poate oferi o putere mai mare de răcire în instalație, în ciclul de vară, fără a afecta consumul de energie electrică a instalației.

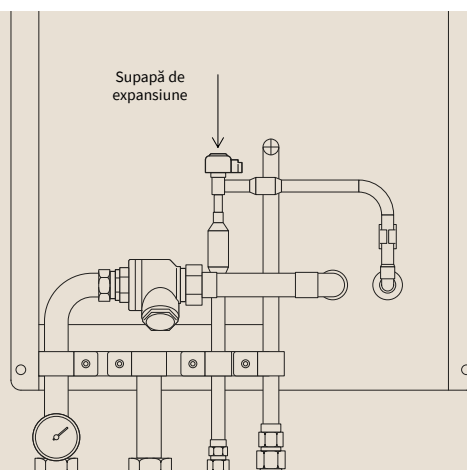

# Resurse

## Pompe de căldură aer - apă Yutaki

### Hi-Toolkit pentru acasă

Software Yutaki ASHP pentru simularea energetică și dimensionare

Acest software funcțional poate fi utilizat pentru a selecta rapid și cu ușurință toate sistemele din gama de surse de pompe de căldură Hitachi Yutaki Air, generând un raport detaliat cu informații referitoare la echipamentul selectat.

Acest software are o bază de date completă cu orașele din Regatul Unit și Irlanda și temperaturile înregistrate anual, pentru a vă ajuta să realizați o simulare a consumului anual de energie pentru o durată de funcționare anuală de 8.760 de ore. În momentul finalizării simulării, software-ul compară consumul de energie și emisiile de CO2 cu cele ale sistemelor convenționale de încălzire, pentru a evalua economiile de energie care pot fi obținute prin instalarea echipamentului cu sursă cu pompă de căldură Yutaki Air.

Site-ul web poate fi găsit la:

[www.hitachi-hitoolkit.com/heating](http://www.hitachi-hitoolkit.com/heating)

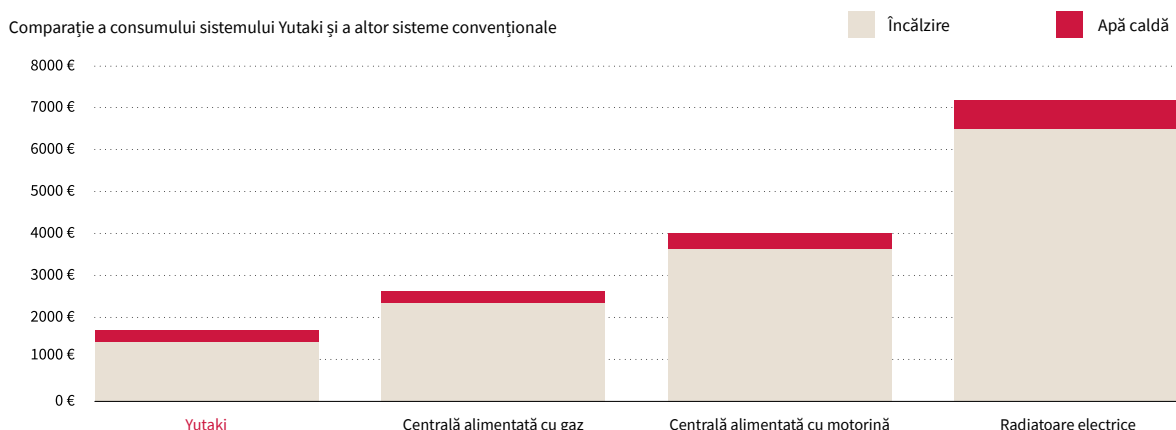
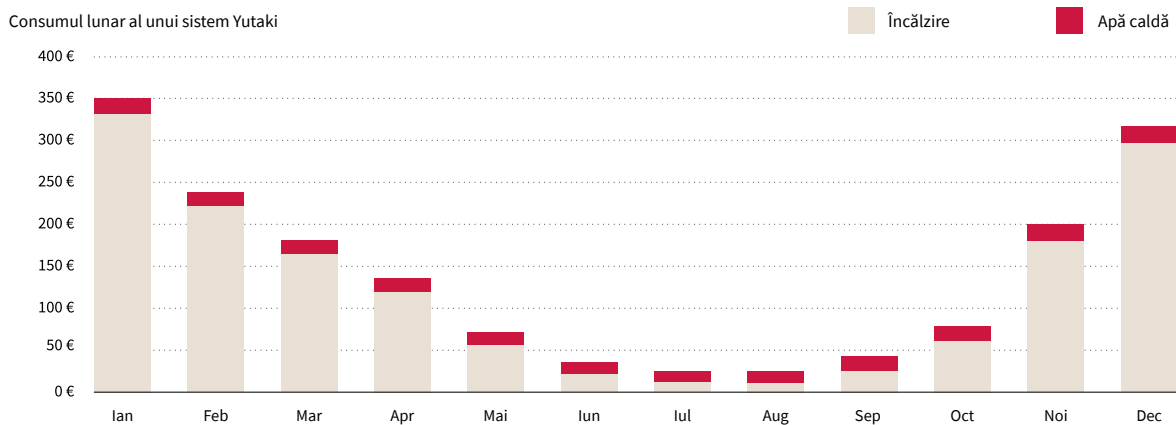



Hitachi dispune de un instrument online gratuit pentru simplificarea configurării hidraulice a întregii sale game Yutaki ASHP.

Elementele principale ale instalației pot fi configurate în câțiva pași simpli, pur și simplu răspunzând la o serie de întrebări de bază.

Acest lucru ușurează instalarea sistemului, deoarece indică în mod direct unde se cuplează fiecare pompă și toate celelalte elemente pe placa de conexiuni a echipamentului.

Site-ul web poate fi găsit la:  
[www.yutaki-applications.com/en](http://www.yutaki-applications.com/en)

**Diagrame hidraulice**  
 Pentru scheme hidraulice mai detaliate, sau orice configurații speciale necesare pentru configurația dumneavoastră, luați legătura cu agentul dumneavoastră de vânzări sau distribuitorul Hitachi.

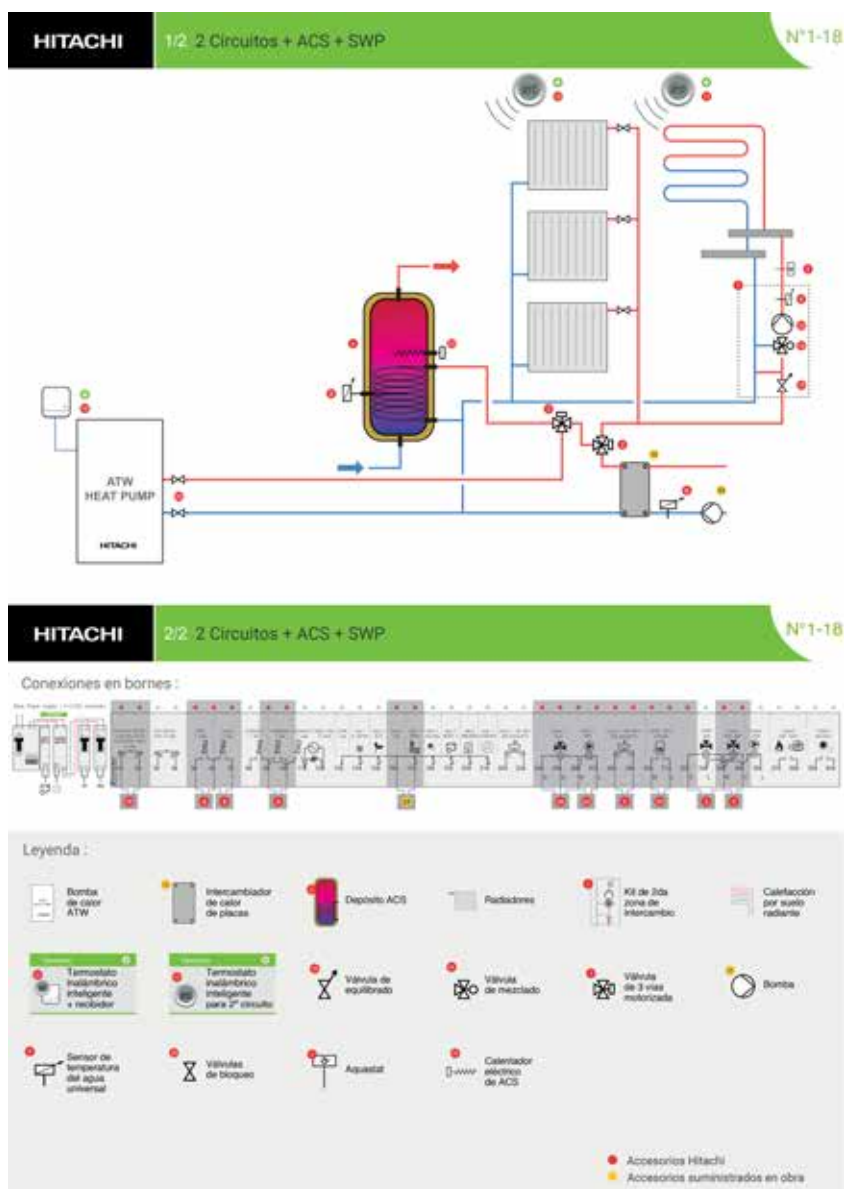

# Yutaki S

Sistem compact, foarte eficient: încălzire, apă caldă și răcire

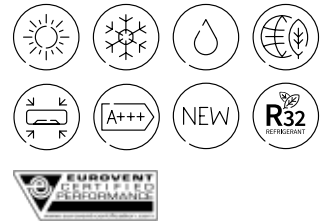

## Satisfac toate nevoile

Gamă extinsă de puteri de la 1,85 kW până la 32,00 kW pentru încălzire, și de la 3,80 kW până la 20,60 kW pentru răcire.

Modelele de 25,50 și 32,00 kW sunt unice pe piață.

## Dimensiuni compacte

Dimensiunile sale compacte și instalarea facilă îl fac să fie sistemul perfect pentru spații înguste. Modelele de la 4,30 până la 7,50 kW, care încap și într-un dulap de bucătărie. (Fig. 1)

## Cea mai bună performanță de pe piață\*

Yutaki S are cea mai ridicată valoare a COP în comparație cu sistemele concurenței, ceea ce se traduce într-un consum mai redus de energie și economii mai mari. Toate unitățile ating eficiența energetică maximă A+++.

\*În funcție de model.

## Design exclusiv pentru a funcționa în cele mai extreme condiții

Gama sa largă de temperaturi de operare face ca sistemul să funcționeze la temperaturi externe extreme: de la -25°C până la +46°C.

## Consum redus

Unic pe piață - temperatura apei de până la 60°C fără a avea nevoie de un element de încălzire de rezervă, obținând astfel economii semnificative în comparație cu modelele altor producători.

Fig. 1

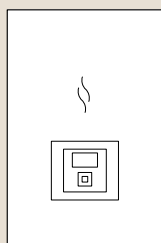

Yutaki S Mini  
4,30 kW ~ 7,50 kW

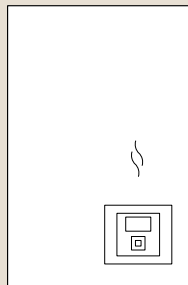

Yutaki S Medium  
11,00 kW ~ 16,00 kW

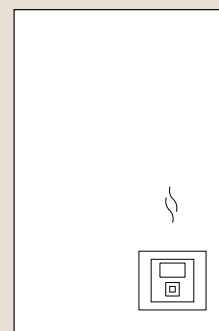

Yutaki S Big  
20,00 kW ~ 24,00 kW

### Unități interioare

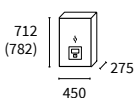

RWM-2.0NRE  
RWM-2.5NRE  
RWM-3.0NRE

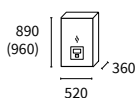

RWM-4.0NE  
RWM-5.0NE  
RWM-6.0NE

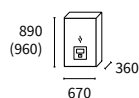

RWM-8.0NE  
RWM-10.0NE

### Unități exterioare

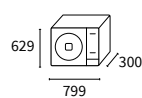

RAS-2WHVRP  
RAS-2.5WHVRP  
RAS-3WHVRP

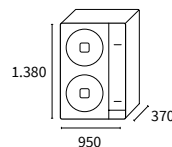

RAS-4WH(V)NPE  
RAS-5WH(V)NPE  
RAS-6WH(V)NPE  
RAS-8WHNPE  
RAS-10WHNPE

## Yutaki S

Sistem			Yutaki S 2	Yutaki S 2.5	Yutaki S 3	Yutaki S 4	Yutaki S 5	Yutaki S 6	Yutaki S 8	Yutaki S 10
Capacitate	Încălzire (Min/Nom/Max)	kW	1,85/4,30/7,00	1,85/6,00/8,60	2,10/8,00/11,00	4,30/11,00/15,20	4,80/14,00/16,70	5,50/16,00/17,80	9,00/20,00/25,50	10,00/24,00/32,00
	Răcire (Nom/Max)	kW	4,00/5,00	5,30/6,20	6,50/7,00	7,20/11,80	9,50/12,60	10,50/13,70	14,00/16,40	17,50/20,60
Consum	Încălzire (Nom)	kW	0,82	1,25	1,74	2,20	2,97	3,50	4,65	5,99
	Răcire (Nom)	kW	1,00	1,47	1,94	2,18	2,68	3,17	4,48	6,22
Alimentare cu curent electric			1 ~230V 50Hz	1 ~230V 50Hz	1 ~230V 50Hz	1 ~230V 50Hz	1 ~230V 50Hz	1 ~230V 50Hz	-	-
			-	-	3N ~400V 50 Hz	3N ~400V 50 Hz	3N ~400V 50 Hz	3N ~400V 50 Hz	3N ~400V 50 Hz	3N ~400V 50 Hz
COP (Apă 35°C, Ambientală 7°C)	Nominal		5,25	4,80	4,60	5,00	4,71	4,57	4,30	4,29
EER (Apă 7°C, Ambientală 35°C)	Nominal		4,00	3,60	3,35	3,30	3,30	3,31	3,12	2,81
Clasificarea energetică la 35°C			A+++	A+++	A+++	A+++	A+++	A++	A++	A+
Eficiența sezonieră la 35°C, SCOP / ηs			4,93/181	4,58/177	4,25/175	4,75/189	4,45/176	3,90/153	3,83/152	3,60/142
Clasificarea energetică la 55°C			A++	A++	A++	A++	A++	A++	A+	A+
Eficiența sezonieră la 55°C, SCOP / ηs	Climat temperat		3,58/133	3,38/130	3,25/125	3,50/137	3,43/134	3,23/126	3,13/122	2,98/118
ESEER			3,36	3,26	3,26	3,33	3,29	2,84	3,56	3,32
SEER / ηs	Mono-fazic		4,11/162	4,13/162	3,95/155	4,93/194	4,83/190	4,70/185	4,29/169	4,06/159
	Tri-fazic		-	-	-	5,05/199	4,92/194	4,78/188	-	-
Temperaturile exterioare de funcționare	Încălzire (DB)	°C	-20 până la 25	-20 până la 25	-20 până la 25	-25 până la 25	-25 până la 25	-25 până la 25	-25 până la 25	-25 până la 25
	Apă caldă (DB)	°C	-20 până la 35	-20 până la 35	-20 până la 35	-25 până la 35	-25 până la 35	-25 până la 35	-25 până la 35	-25 până la 35
	Răcire (DB)	°C	10 până la 46	10 până la 46	10 până la 46	10 până la 46	10 până la 46	10 până la 46	10 până la 46	10 până la 46
Temperaturile de producere a apei	Încălzire	°C	20 până la 55	20 până la 55	20 până la 55	20 până la 60	20 până la 60	20 până la 60	20 până la 60	20 până la 60
	Apă caldă	°C	30 până la 75	30 până la 75	30 până la 75	30 până la 75	30 până la 75	30 până la 75	30 până la 75	30 până la 75
	Răcire	°C	5 până la 22	5 până la 22	5 până la 22	5 până la 22	5 până la 22	5 până la 22	5 până la 22	5 până la 22
Diametrul conductei de agent frigorific	Lichid - gaz	țoli	1/4-1/2	1/4-1/2	1/4-5/8	3/8-5/8	3/8-5/8	3/8-5/8	3/8-1	1/2-1
Diametrul conductei de apă	Intrare - ieșire	țoli	1-1	1-1	1-1	1-1/4 - 1-1/4	1-1/4 - 1-1/4	1-1/4 - 1-1/4	1-1/4 - 1-1/4	1-1/4 - 1-1/4
<b>Unitate interioară</b>			<b>RWM-2.ONRE</b>	<b>RWM-2.5NRE</b>	<b>RWM-3.ONRE</b>	<b>RWM-4.ONE</b>	<b>RWM-5.ONE</b>	<b>RWM-6.ONE</b>	<b>RWM-8.ONE</b>	<b>RWM-10.ONE</b>
Volumul minim de apă în instalație	l		28	28	28	38	46	55	76	79
Debit de apă	(Min-Nom-Max)	m <sup>3</sup> /h	0,50 - 0,77 - 1,90	0,60 - 1,03 - 2,00	0,60 - 1,29 - 2,10	1,00 - 1,89 - 2,90	1,10 - 2,41 - 3,00	1,2 - 2,75 - 3,00	2,00 - 3,44 - 4,50	2,20 - 4,13 - 4,60
Element de încălzire de urgență în primar	Etaje/ Capacitate	n <sup>o</sup> /kW	3 / 1 - 1 - 1	3 / 1 - 1 - 1	3 / 1 - 1 - 1	3 / 2 - 2 - 2	3 / 2 - 2 - 2	3 / 2 - 2 - 2	3 / 3 - 3 - 3	3 / 3 - 3 - 3
Zgomot emis		dB(A)	37	37	37	39	39	39	47	47
Dimensiuni (l (cu racorduri) x l x A)		mm	712 (782) x 450 x 275	712 (782) x 450 x 275	712 (782) x 450 x 275	890 (960) x 520 x 360	890 (960) x 520 x 360	890 (960) x 520 x 360	890 (960) x 670 x 360	890 (960) x 670 x 360
Greutate		kg	35	36	37	46	48	48	60	62
Curent maxim	Mono-fazic	A	28,9	28,9	28,9	43,4	43,4	43,4	-	-
	Tri-fazic	A	-	-	-	24,2	24,2	24,2	29,2	29,2
<b>Unitate exterioară</b>			<b>RAS-2WHVRP</b>	<b>RAS-2.5WHVRP</b>	<b>RAS-3WHVRP</b>	<b>RAS-4WH(V)NPE</b>	<b>RAS-5WH(V)NPE</b>	<b>RAS-6WH(V)NPE</b>	<b>RAS-8WHNPE</b>	<b>RAS-10WHNPE</b>
Debit de aer		m <sup>3</sup> /h	2.526	2.526	2.982	4.800	5.400	6.000	7.620	8.040
Presiunea sonoră		dB(A)	46	47	50	49	50	50	59	60
Zgomot emis		dB(A)	61	63	64	64	65	67	73	74
Lungimea minimă a conductei		m	3	3	3	5	5	5	5	5
Lungimea maximă a conductei		m	50	50	50	75	75	75	70	70
Diferența maximă de înălțime (cel mai înalt OU/ cel mai scăzut OU)		m	30/20	30/20	30/20	30/20	30/20	30/20	30/20	30/20
Compressor			Cu spirală și inverter alimentat cu curent continuu	Cu spirală și inverter alimentat cu curent continuu	Rotatic și inverter alimentat cu curent continuu	Cu spirală și inverter alimentat cu curent continuu	Cu spirală și inverter alimentat cu curent continuu	Cu spirală și inverter alimentat cu curent continuu	Cu spirală și inverter alimentat cu curent continuu	Cu spirală și inverter alimentat cu curent continuu
Agent frigorific			R32	R32	R32	R410A	R410A	R410A	R410A	R410A
Cantitatea de agent frigorific (lungime fără cantitate suplimentară)		kg (m)	1,2 (10)	1,3 (10)	1,3 (10)	3,3 (15)	3,4 (15)	3,4 (15)	5,0 (15)	5,3 (15)
Cantitatea suplimentară de agent frigorific		g/m	15	15	15	60	60	60	65	65
Dimensiuni (l x l x A)		mm	629 x 799 x 300	629 x 799 x 300	629 x 799 x 300	1.380 x 950 x 370	1.380 x 950 x 370	1.380 x 950 x 370	1.380 x 950 x 370	1.380 x 950 x 370
Greutate		kg	45	45	44	103	103	103	137	139
Curent maxim	Mono-fazic		13	13	17	30	30	30	-	-
	Tri-fazic		-	-	-	14	14	16	24	24

## Dispozitive de comandă și accesorii compatibile:



Telecomandă  
PC-ARFHE

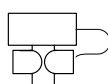

Vană cu 3 căi  
ATW-3WV-01



Kit de răcire  
Poate fi utilizat pentru a comuta echipamentul pentru funcționarea în regim de răcire.  
ATW-CKS-01  
ATW-CKS-02  
ATW-CKS-03

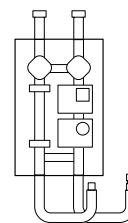

Al 2-lea kit pentru măsurarea temperaturii  
Pentru montarea pe perete  
ATW-2TK-07

# Design interior

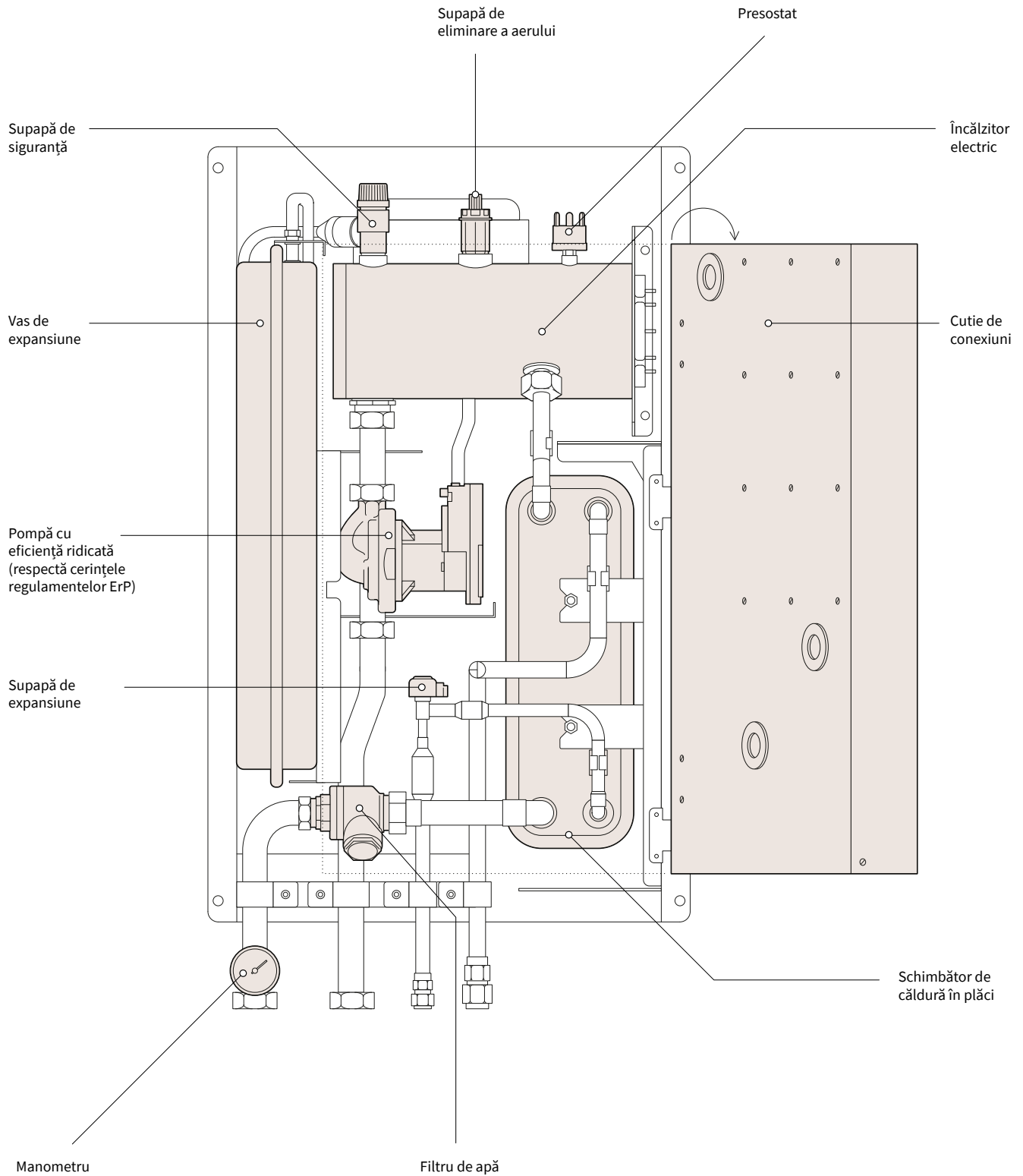

# Configurații

Sisteme de încălzire cu calorifere și în pardoseală la aceeași temperatură; o zonă + apă caldă prin intermediul unui rezervor extern.

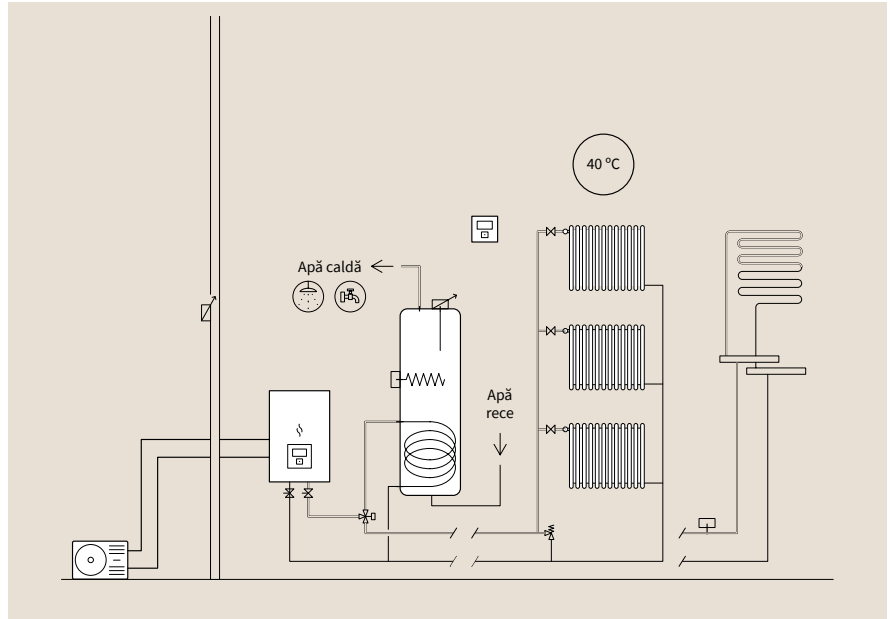

Sisteme de încălzire cu calorifere și în pardoseală la temperaturi diferite; două zone + apă caldă prin intermediul unui rezervor extern.

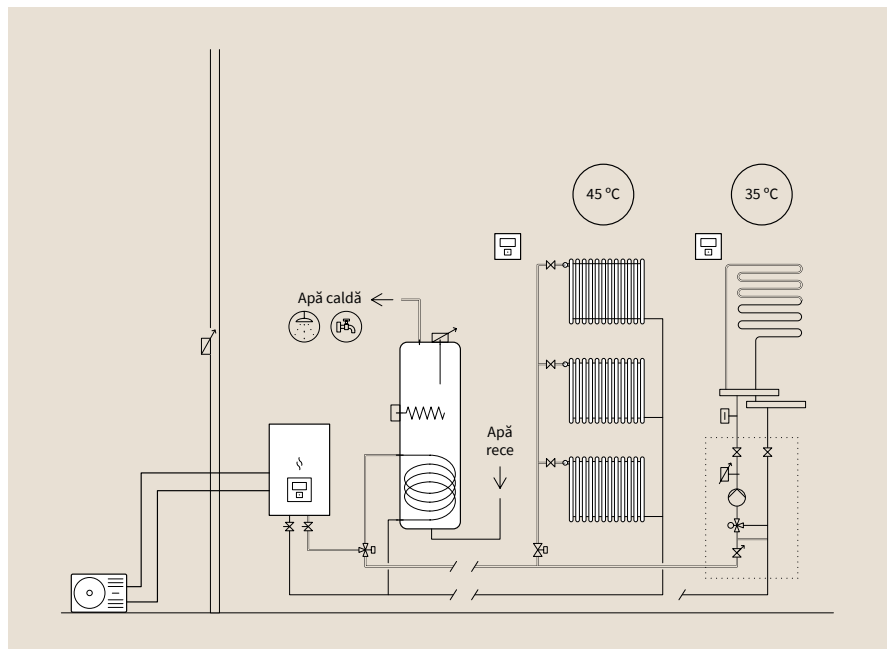

Funcționare în cascadă. Încălzire sau răcire.

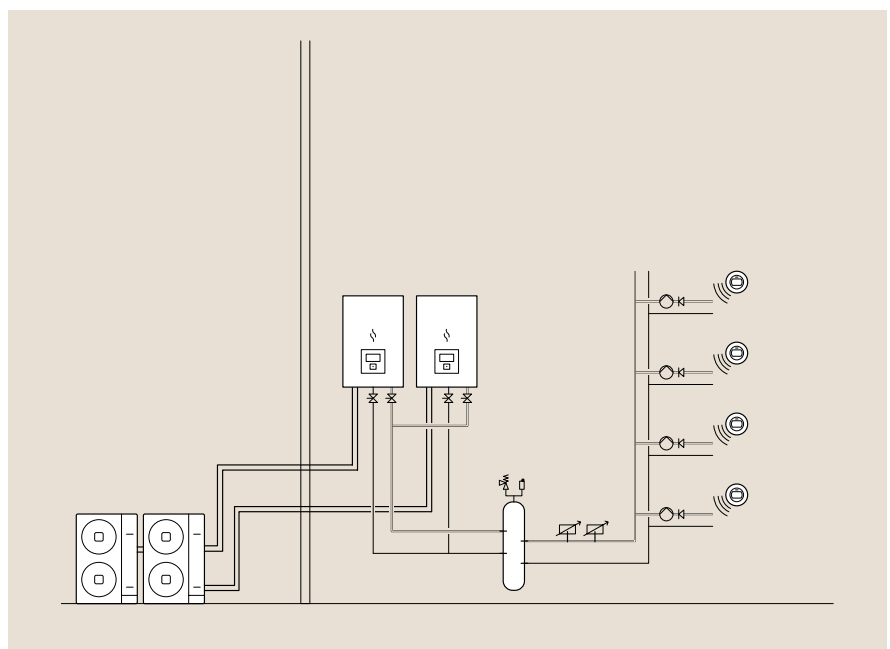

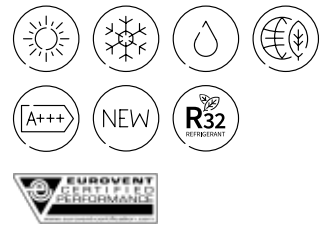

# Yutaki S Combi

Sistem compact tip all-in-one: încălzire, apă caldă și răcire, cu ajutorul rezervorului din oțel inoxidabil integrat



## Gamă extinsă de modele

Yutaki Combi S este proiectată pentru orice tip de instalație, mulțumită gamei sale bogate de modele. De la 1,85 kW până la 17,80 kW pentru încălzire și de la 3,80 kW până la 13,70 kW pentru răcire.

## Economii de spațiu și ultra-silențioasă

Unitatea Yutaki S Combi poate fi instalată în bucătărie, mulțumită dimensiunii sale compacte și nivelului redus de zgomot.

Oferă economii majore de spațiu de până la 70% în comparație cu alte sisteme, mulțumită rezervorului inovator de apă integrat în unitatea interioară.

## Alegeți dimensiunea dumneavoastră

Yutaki S Combi include 2 modele de rezervoare: 200 și 260 L

Mai mult decât atât, în unitatea de 200 L poate fi încorporat al doilea kit de măsurare a temperaturii.

## Instalare și întreținere facilă

În comparație cu un sistem split (unitate interioară - rezervor de apă caldă), Yutaki S Combi permite instalarea rapidă cu costuri minime, deoarece:

- Toate racordurile de apă și de agent de răcire sunt aliniate în partea de sus. (Fig. 1)
- Majoritatea componentelor sunt accesibile prin partea frontală a unității.
- Acces facil la informații, prin intermediul sistemului de comandă cu ecran cu cristale lichide, fără a fi nevoie să se deschidă ușa de acces a unității interioare.

## Rezervor din oțel inoxidabil, cu element de încălzire încorporat

Singurul model compact, prevăzut cu un rezervor de apă caldă cu element de încălzire de rezervă pentru producerea apei calde în regim de urgență, activat cu un singur buton.

Fig. 1

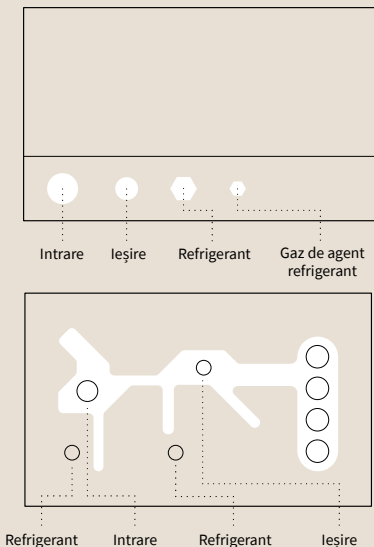

### Unități interioare

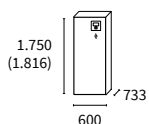

RWD-2.0NRW(S)E  
RWD-2.5NRW(S)E  
RWD-3.0NRW(S)E  
RWD-4.0NW(S)E  
RWD-5.0NW(S)E  
RWD-6.0NW(S)E

### Unități exterioare

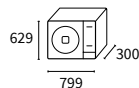

RAS-2WHVRP  
RAS-2.5WHVRP  
RAS-3WHVRP

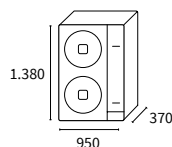

RAS-4WH(V)NPE  
RAS-5WH(V)NPE  
RAS-6WH(V)NPE

## Yutaki S Combi

Sistem			Yutaki S 2 Combi	Yutaki S 2.5 Combi	Yutaki S 3 Combi	Yutaki S 4 Combi	Yutaki S 5 Combi	Yutaki S 6 Combi
Capacitate	Încălzire (Min/Nom/Max)	kW	1,85/4,30/6,50	1,85/6,00/8,60	2,10/8,00/11,00	4,30/11,00/15,20	4,80/14,00/16,70	5,50/16,00/17,80
	Răcire (Nom/Max)	kW	4,00/5,00	5,30/6,00	6,50/7,00	7,20/11,80	9,50/12,60	10,50/13,70
Consum	Încălzire (Nom)	kW	0,82	1,25	1,65	2,20	2,97	3,50
	Răcire (Nom)	kW	1,00	1,47	1,94	2,18	2,68	3,17
Alimentare cu curent electric			1 ~230V 50Hz	1 ~230V 50Hz	1 ~230V 50Hz	1 ~230V 50Hz	1 ~230V 50Hz	1 ~230V 50Hz
			-	-	-	3N ~400V 50 Hz	3N ~400V 50 Hz	3N ~400V 50 Hz
COP (Apă 35°C, Ambientală 7°C)	Nominal		5,25	4,80	4,60	5,00	4,71	4,57
EER (Apă 7°C, Ambientală 35°C)	Nominal		3,12	3,60	3,35	3,54	3,54	3,31
Clasa energetică pentru apă caldă (Profil L - 200 l)			A+	A+	A+	A+	A+	A+
Eficiența sezonieră apă caldă, COP <sub>ACM</sub> / η <sub>S</sub> (Profil L - 200l)			3,30/132	3,30/132	3,30/132	3,25/130	3,25/130	3,25/130
Clasa energetică pentru apă caldă (Profil XL - 260 l)			A+	A+	A+	A+	A+	A+
Eficiența sezonieră apă caldă, COP <sub>ACM</sub> / η <sub>S</sub> (Profil XL - 260l)			3,40/136	3,40/136	3,40/136	3,35/134	3,35/134	3,35/134
Clasificarea energetică la 35°C	Climat temperat		A+++	A+++	A+++	A+++	A+++	A++
Eficiența sezonieră la 35°C, SCOP / η <sub>S</sub>			4,93/181	4,58/177	4,25/175	4,80/189	4,48/176	3,90/153
Clasificarea energetică la 55°C			A++	A++	A++	A++	A++	A++
Eficiența sezonieră la 55°C, SCOP / η <sub>S</sub>			3,58/133	3,38/130	3,25/125	3,50/137	3,43/134	3,23/126
ESEER			3,36	3,26	3,26	3,33	3,29	2,84
SEER / η <sub>S</sub>	Mono-fazic		4,11/162	4,13/162	3,95/155	4,93/194	4,83/190	4,70/185
	Tri-fazic		-	-	-	5,05/199	4,92/194	4,78/188
Temperaturile exterioare de funcționare	Încălzire (DB)	°C	-20 până la 25	-20 până la 25	-20 până la 25	-25 până la 25	-25 până la 25	-25 până la 25
	Apă caldă (DB)	°C	-20 până la 35	-20 până la 35	-20 până la 35	-25 până la 35	-25 până la 35	-25 până la 35
	Răcire (DB)	°C	10 până la 46	10 până la 46	10 până la 46	10 până la 46	10 până la 46	10 până la 46
Temperaturile de producere a apei	Încălzire	°C	20 până la 60	20 până la 60	20 până la 60	20 până la 60	20 până la 60	20 până la 60
	Apă caldă	°C	30 până la 75	30 până la 75	30 până la 75	30 până la 75	30 până la 75	30 până la 75
	Răcire	°C	5 până la 22	5 până la 22	5 până la 22	5 până la 22	5 până la 22	5 până la 22
Diametrul conductei de agent frigorific	Lichid - gaz	țoli	1/4-1/2	1/4-1/2	1/4-5/8	3/8-5/8	3/8-5/8	3/8-5/8
Diametrul conductei de apă	Intrare - ieșire	țoli	1-1	1-1	1-1	1-1/4 - 1-1/4	1-1/4 - 1-1/4	1-1/4 - 1-1/4
Diametrul conductei de apă caldă	Intrare - ieșire	țoli	3/4-3/4	3/4-3/4	3/4-3/4	3/4-3/4	3/4-3/4	3/4-3/4
<b>Unitate interioară</b>			<b>RWD-2.0NRW(S)E</b>	<b>RWD-2.5NRW(S)E</b>	<b>RWD-3.0NRW(S)E</b>	<b>RWD-4.0NW(S)E</b>	<b>RWD-5.0NW(S)E</b>	<b>RWD-6.0NW(S)E</b>
Volumul minim de apă în instalație	l		28	28	28	38	46	55
Debit de apă (Min-Nom-Max)	m <sup>3</sup> /h		0,50 - 0,77 - 1,80	0,60 - 1,03 - 1,90	0,60 - 1,03 - 1,90	1,00 - 1,89 - 2,70	1,10 - 2,41 - 2,80	1,20 - 2,75 - 2,80
Element de încălzire de urgență în primar	Etaje/ Capacitate	n°/kW	3 / 1 - 1 - 1	3 / 1 - 1 - 1	3 / 1 - 1 - 1	3 / 2 - 2 - 2	3 / 2 - 2 - 2	3 / 2 - 2 - 2
Element de încălzire de urgență pentru apă caldă	Etaje/ Capacitate	n°/kW	1 / 2,7	1 / 2,7	1 / 2,7	1 / 2,7	1 / 2,7	1 / 2,7
Zgomot emis	dB(A)		37	37	37	39	39	39
Dimensiuni model (î (cu racorduri) x l x A)	mm		1.750 (1.816) x 600 x 733	1.750 (1.816) x 600 x 733	1.750 (1.816) x 600 x 733	1.750 (1.816) x 600 x 733	1.750 (1.816) x 600 x 733	1.750 (1.816) x 600 x 733
Greutatea rezervorului 200l/ 260 l/ 260l solar	kg		121/131/131	122/132/132	122/132/132	120/130/130	122/132/132	122/132/132
Diametrul conductei pentru panoul solar (rezervor 260l solar)	Intrare - ieșire	țoli	1/2-1/2	1/2-1/2	1/2-1/2	1/2-1/2	1/2-1/2	1/2-1/2
Suprafața schimbătorului solar (rezervor 260l solar)	m <sup>2</sup>		0,37	0,37	0,37	0,37	0,37	0,37
Curent maxim	Mono-fazic	A	27	27	27	41,5	41,5	41,5
	Tri-fazic	A	-	-	-	22,4	22,4	22,4
<b>Unitate exterioară</b>			<b>RAS-2WHVRP</b>	<b>RAS-2.5WHVRP</b>	<b>RAS-3WHVRP</b>	<b>RAS-4WH(V)NPE</b>	<b>RAS-5WH(V)NPE</b>	<b>RAS-6WH(V)NPE</b>
Debit de aer	m <sup>3</sup> /h		2.526	2.526	2.982	4.800	5.400	6.000
Presiunea sonoră	dB(A)		46	47	50	49	50	50
Zgomot emis	dB(A)		61	63	64	64	65	67
Lungimea minimă a conductei	m		3	3	3	5	5	5
Lungimea maximă a conductei	m		50	50	50	75	75	75
Diferența maximă de înălțime (cel mai înalt OU/ cel mai scăzut OU)	m		30/20	30/20	30/20	30/20	30/20	30/20
Compresor			Cu spirală și inverter alimentat cu curent continuu	Cu spirală și inverter alimentat cu curent continuu	Rotatic și inverter alimentat cu curent continuu	Cu spirală și inverter alimentat cu curent continuu	Cu spirală și inverter alimentat cu curent continuu	Cu spirală și inverter alimentat cu curent continuu
Agent frigorific			R32	R32	R32	R410A	R410A	R410A
Cantitatea de agent frigorific (lungime fără cantitate suplimentară)	kg (m)		1,2 (10)	1,3 (10)	1,3 (10)	3,3 (15)	3,4 (15)	3,4 (15)
Cantitatea suplimentară de agent frigorific	g/m		15	15	15	60	60	60
Dimensiuni (î x l x A)	mm		629 x 799 x 300	629 x 799 x 300	629 x 799 x 300	1.380 x 950 x 370	1.380 x 950 x 370	1.380 x 950 x 370
Greutate	kg		45	45	44	103	103	103
Curent maxim	Mono-fazic/ Tri-fazic		13/-	13/-	17/-	30/14	30/14	30/16

## Dispozitive de comandă și accesorii compatibile:



**Telecomandă**  
PC-ARFHE  
Inclus

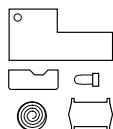

**Kit de răcire**  
ATW-CKSC-01  
Poate fi utilizat pentru a comuta echipamentul pentru funcționarea în regim de răcire.

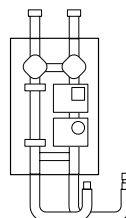

**Al 2-lea kit pentru măsurarea temperaturii**  
ATW-2TK-06  
Compatibil doar cu Yutaki S Combi 200l cu rezervor încorporat.

ATW-2TK-07  
Pentru montarea pe perete. Compatibil cu întreaga gamă Yutaki

# Design interior

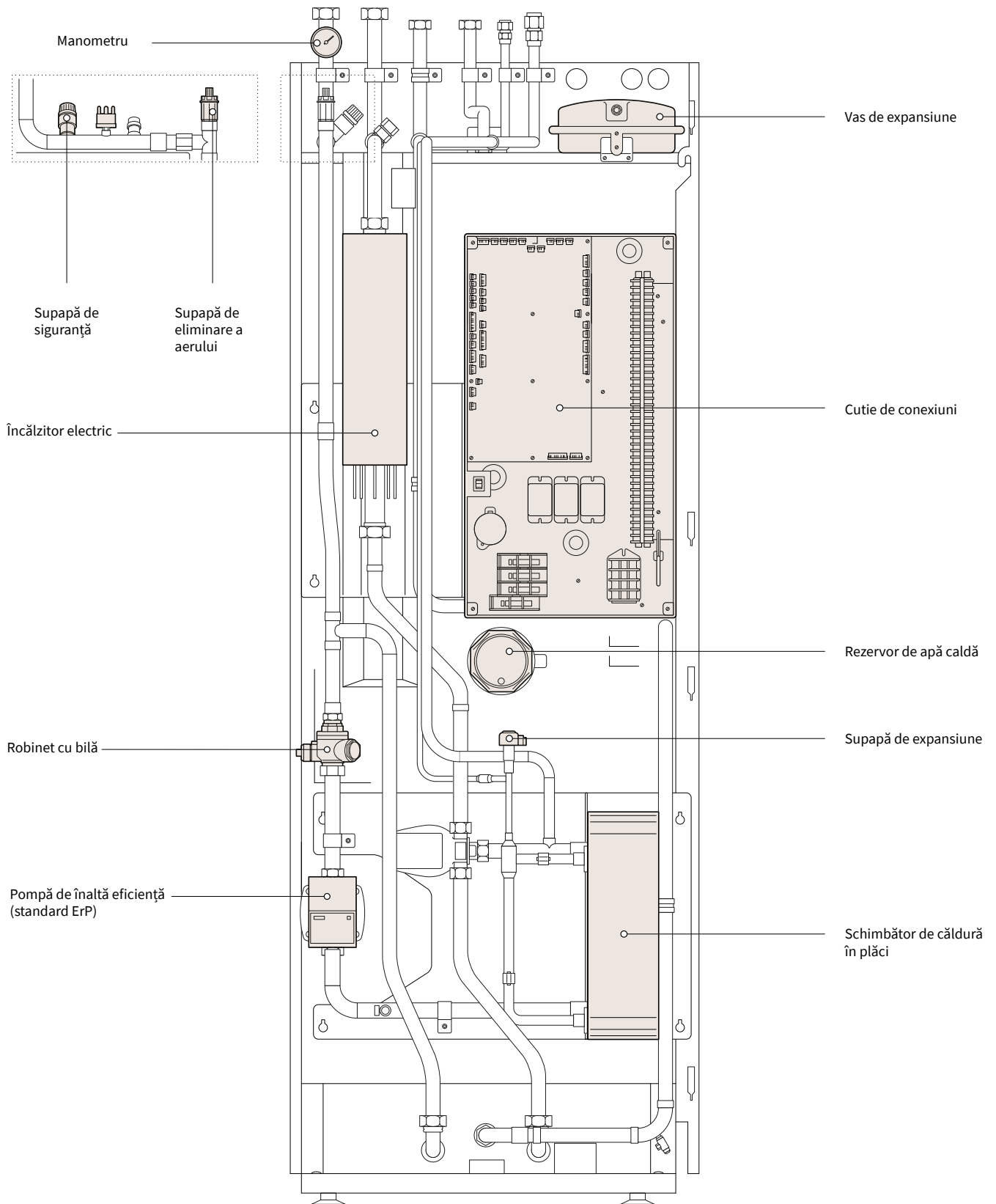



# Configurații

Sisteme de încălzire cu calorifere și în pardoseală la aceeași temperatură; o zonă + apă caldă prin intermediul unui rezervor încorporat.

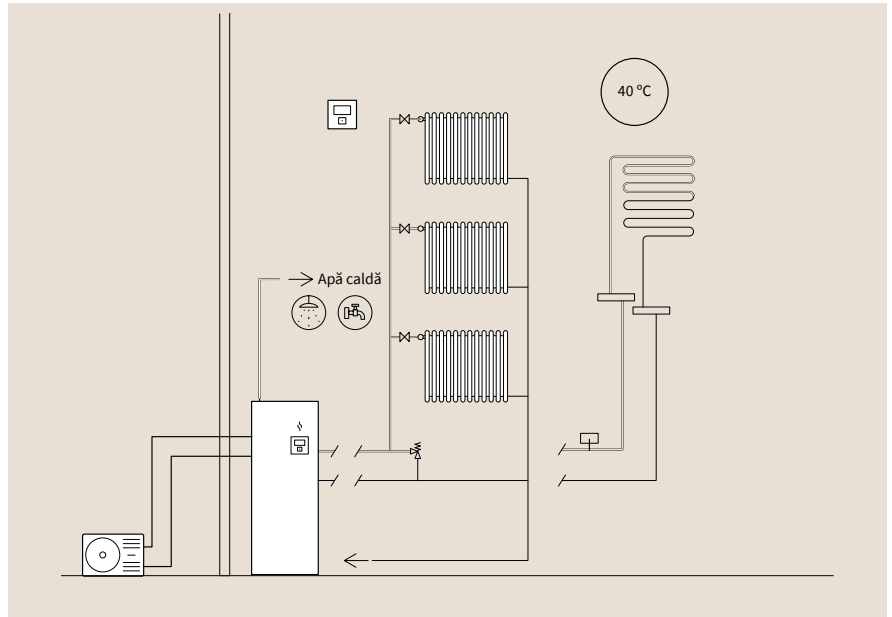

Sisteme de încălzire cu calorifere și în pardoseală la temperaturi diferite; două zone + apă caldă prin intermediul unui rezervor încorporat.

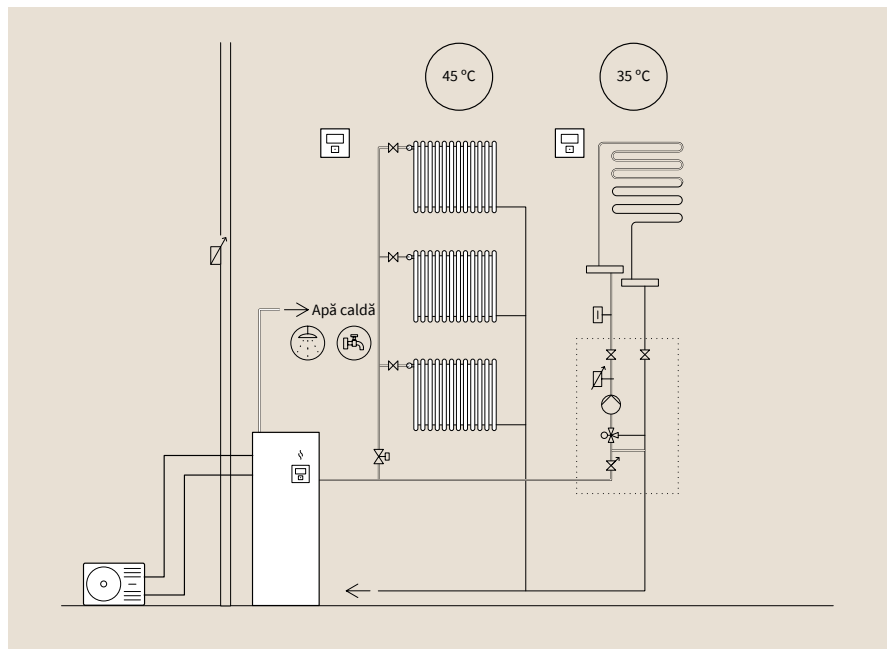

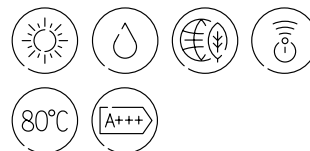

# Yutaki S80

Temperatura apei de până la 80°C pentru încălzire și apă caldă fără un încălzitor electric



## Eficiența maximă cu ciclul inteligent în cascadă

Yutaki S80 utilizează doi agenți frigorifici: R410A și R134a. Mulțumită **ciclului unic inteligent în cascadă**, echipamentul reglează în mod automat funcționarea, în conformitate cu cerințele de încălzire. Atunci când cerința de încălzire este redusă (temperatura apei este de până la 53 °C), unitatea utilizează doar agentul de răcire R410A; atunci când cerința crește (temperatura apei de până la 80 °C), unitatea activează al doilea ciclu al agentului frigorific R134A. Consumul este ținut sub control, iar confortul este garantat în permanență. (Fig. 1)

## Adaptat la orice instalație

Yutaki S80 este disponibil în două modele, adaptându-se la orice nevoi ce pot apărea: unul pentru încălzire și unul pentru încălzire și apă caldă.

Există două rezervoare, cu capacități de 200 și 260 de litri, care pot fi instalate ca o unitate încorporată, sau în lateralul unității interioare. (Fig. 2) \*

## Capacitatea maximă de încălzire

Poate încălzi apă **până la 80°C** utilizând energie regenerabilă, chiar și la temperaturi extrem de scăzute de până la -25°C.

## Instalare și întreținere facilă

Designul său permite accesul facil la racordurile de apă și de agent frigorific, care sunt plasate în partea superioară a unității interioare și în partea din spate a unității rezervorului.

Fig. 1: Configurația ciclului inteligent în cascadă

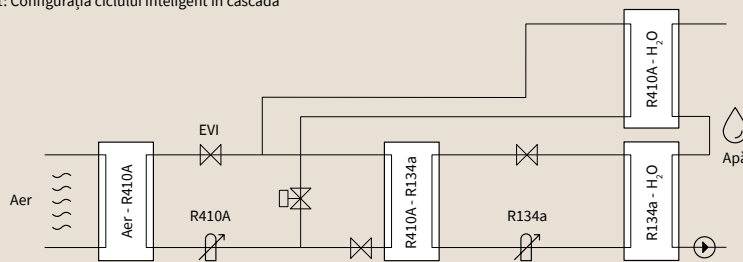
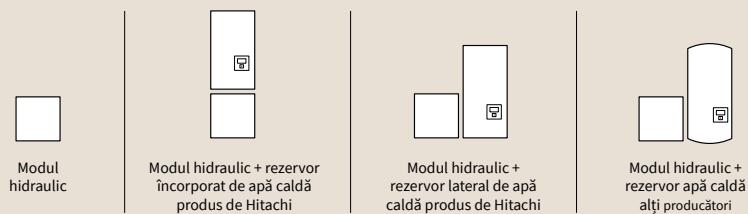
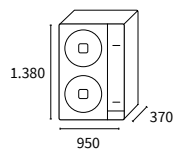
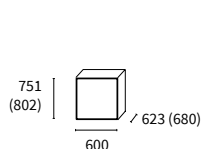

Fig. 2



### Unități interioare



RWH-4.0VNF  
RWH-5.0VNF  
RWH-6.0VNF

RWH-4.0VNFWE  
RWH-5.0VNFWE  
RWH-6.0VNFWE

RAS-4WH(V)NPE  
RAS-5WH(V)NPE  
RAS-6WH(V)NPE

\* Două opțiuni pentru rezervoare nu sunt disponibile în Regatul Unit

## Yutaki S80

Sistem			Yutaki S80 4	Yutaki S80 5	Yutaki S80 6
Capacitate	Încălzire (Min/ Nom/Max)	kW	4,30/11,00/15,20	4,80/14,00/16,70	5,50/16,00/17,80
Consum	Încălzire (Nom)	kW	2,12	2,90	3,43
Alimentare cu curent electric			1 ~230V 50Hz	1 ~230V 50Hz	1 ~230V 50Hz
			3N ~400V 50 Hz	3N ~400V 50 Hz	3N ~400V 50 Hz
COP	Nominal		5,00	4,71	4,57
Clasificarea energetică la 35°C			A+++	A++	A++
Eficiența sezonieră la 35°C, SCOP / ηs	Climat temperat		4,75/187	4,43/174	3,88/152
Clasificarea energetică la 55°C			A++	A++	A++
Eficiența sezonieră la 55°C, SCOP / ηs			3,63/142	3,35/131	3,23/126
Temperaturile exterioare de funcționare	Încălzire (DB)	°C	-25 până la 25	-25 până la 25	-25 până la 25
	Apă caldă (DB)	°C	-25 până la 35	-25 până la 35	-25 până la 35
Temperaturile de producere a apei	Încălzire	°C	20 până la 80	20 până la 80	20 până la 80
	Apă caldă	°C	30 până la 75	30 până la 75	30 până la 75
Diametrul conductei de agent frigorific	Lichid - gaz	țoli	3/8-5/8	3/8-5/8	3/8-5/8
Diametrul conductei de apă	Intrare - ieșire	țoli	1-1/4 - 1-1/4	1-1/4 - 1-1/4	1-1/4 - 1-1/4
Diametrul conductei de apă caldă	Intrare - ieșire	țoli	3/4-3/4	3/4-3/4	3/4-3/4
<b>Unitatea interioară (fără rezervor)</b>			<b>RWH-4.0VNFPE</b>	<b>RWH-5.0VNFPE</b>	<b>RWH-6.0VNFPE</b>
<b>Unitatea interioară (cu rezervor de apă caldă)</b>			<b>RWH-4.0VNFWE</b>	<b>RWH-5.0VNFWE</b>	<b>RWH-6.0VNFWE</b>
Volumul minim de apă în instalație		l	40	50	50
Debit de apă	(Min/Nom/Max)	m <sup>3</sup> /h	1,00 - 1,26 - 2,80	1,10 - 1,64 - 3,20	1,20 - 1,83 - 3,20
Zgomot emis		dB(A)	57	57	58
Agent frigorific			R-134A	R-134A	R-134A
Cantitatea de agent frigorific		kg	1,90	1,90	1,90
Compresor			Cu spirală și inverter alimentat cu curent continuu	Cu spirală și inverter alimentat cu curent continuu	Cu spirală și inverter alimentat cu curent continuu
Dimensiuni model S80 (Î (cu racorduri) x L x A)		mm	751 (802) x 600 x 623	751 (802) x 600 x 623	751 (802) x 600 x 623
Dimensiuni model S80 COMBI (Î x L x A (cu racorduri))		mm	751 x 600 x 623 (680)	751 x 600 x 623 (680)	751 x 600 x 623 (680)
Greutatea modelului fără rezervor	Mono-fazic	kg	125	129	129
	Tri-fazic		127	136	136
Greutatea modelului cu rezervor	Mono-fazic	kg	135	139	139
	Tri-fazic		137	146	146
Curent maxim	Mono-fazic		36	40	43
	Tri-fazic		22	22	22
<b>Unitate exterioară</b>			<b>RAS-4WH(V)NPE</b>	<b>RAS-5WH(V)NPE</b>	<b>RAS-6WH(V)NPE</b>
Debit de aer		m <sup>3</sup> /h	4.800	5.400	6.000
Presiunea sonoră		dB(A)	49	50	50
Zgomot emis		dB(A)	61	63	64
Lungimea minimă a conductei		m	5	5	5
Lungimea maximă a conductei		m	75	75	75
Diferența maximă de înălțime (cel mai înalt OU/ cel mai scăzut OU)		m	30/20	30/20	30/20
Compresor			Cu spirală și inverter alimentat cu curent continuu	Cu spirală și inverter alimentat cu curent continuu	Cu spirală și inverter alimentat cu curent continuu
Agent frigorific			R410A	R410A	R410A
Cantitatea de agent frigorific (lungime fără cantitate suplimentară)		kg (m)	3,3 (15)	3,4 (15)	3,4 (15)
Cantitatea suplimentară de agent frigorific		g/m	60	60	60
Dimensiuni (Î x L x A)		mm	1.380 x 950 x 370	1.380 x 950 x 370	1.380 x 950 x 370
Greutate		kg	103	103	103
Curent maxim	Mono-fazic		20	25	25
	Tri-fazic		14	14	16

## Dispozitive de comandă și accesorii compatibile:



**Telecomandă**  
PC-ARFHE

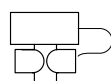

**Vană cu 3 căi**  
ATW-3WV-01

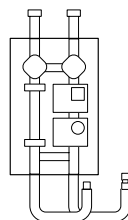

**Al 2-lea kit pentru măsurarea temperaturii**  
ATW-2TK-07  
Pentru montarea pe perete

**Altele:**

- Element de încălzire. WEH-6E.
- Senzor de temperatură pentru apă pentru cilindri și rezervoare tampon ATW-WTS-02Y

# Design interior

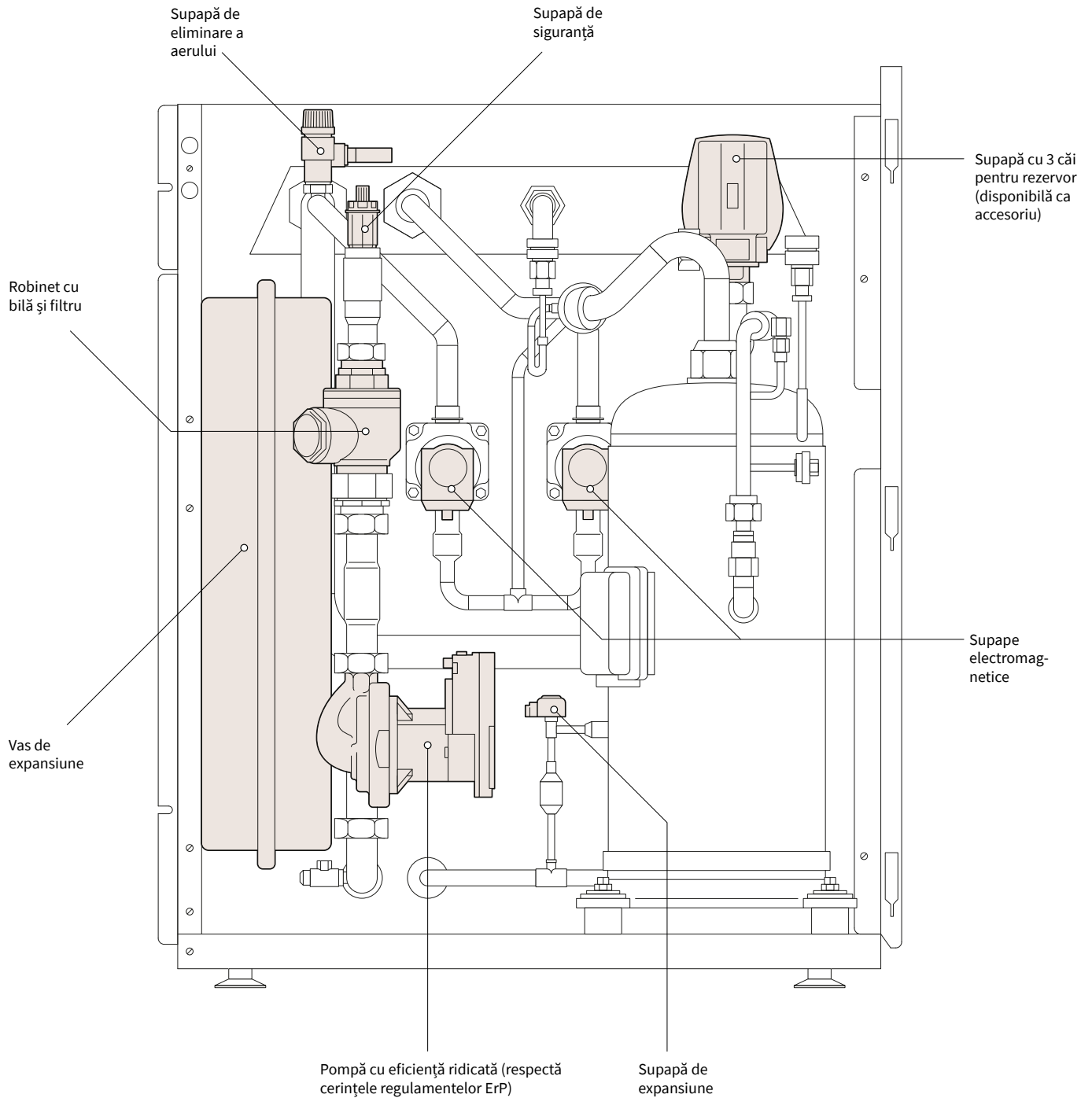

Designul său flexibil permite diferite posibilități de instalare și conexiuni flexibile pentru conducte.

- Modul hidraulic.

- Modul hidraulic + rezervor încorporat de apă caldă de la Hitachi (nu este disponibil în Regatul Unit).

- Modul hidraulic + rezervor de apă caldă de la Hitachi plasat lateral (nu este disponibil în Regatul Unit).

- Modul hidraulic + rezervor lateral de apă caldă produs de o terță companie.

# Configurații

Încălzire, un circuit.

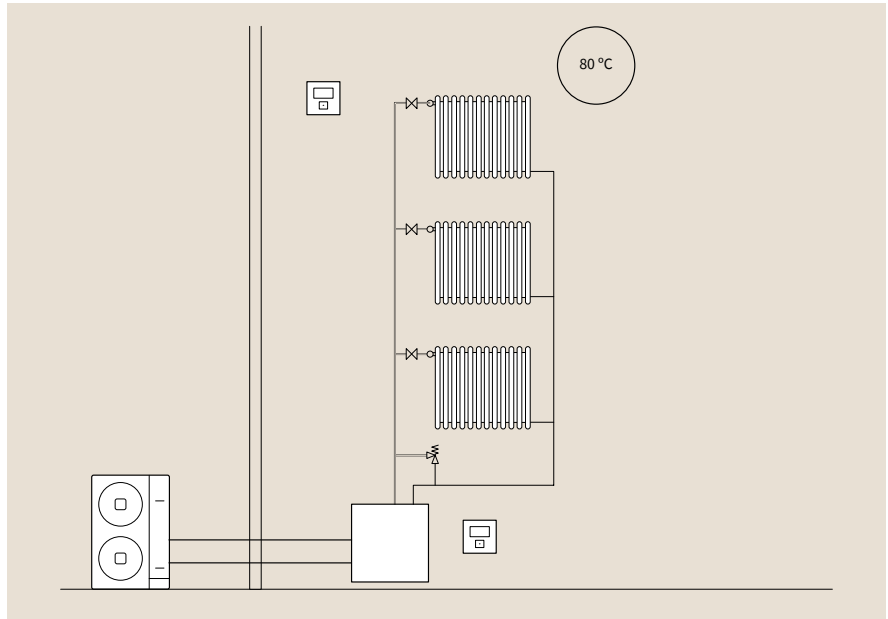

Încălzire, calorifere și încălzire în pardoseală la temperaturi diferite; două zone.

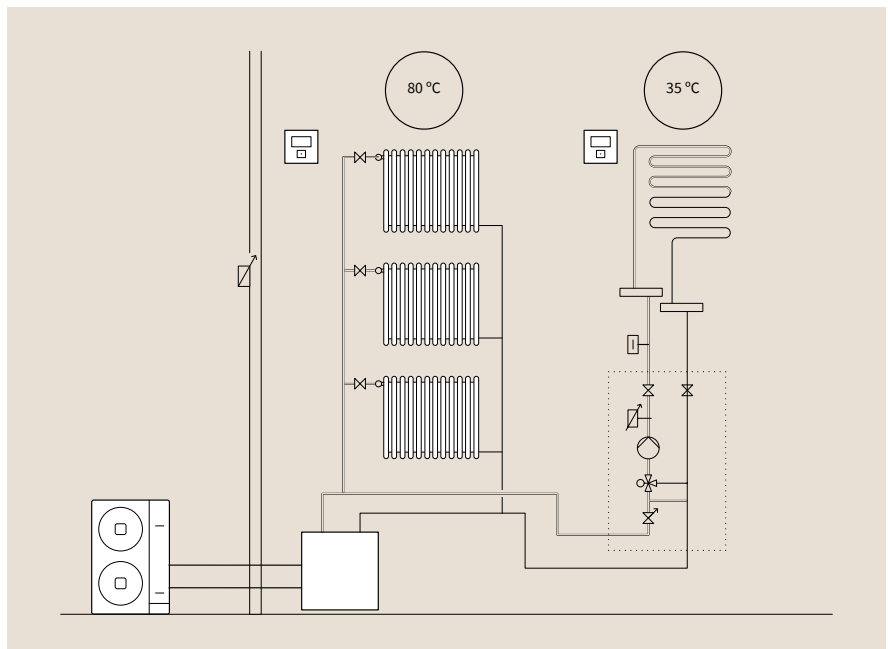

Încălzire, funcționare în cascadă.

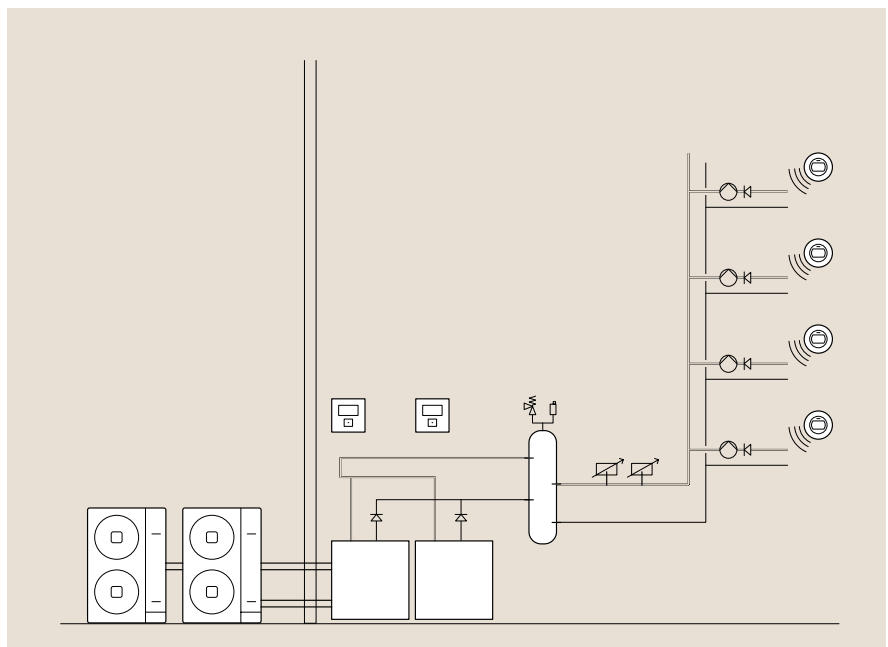

# Yutaki M

Unitate compactă pentru încălzire, apă caldă și răcire fără racorduri pentru agent frigorific

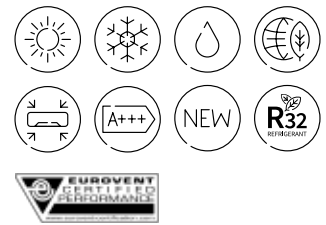

## Perfect pentru spațiile înguste

Sistemul monobloc Hitachi este proiectat pentru instalarea în orice tip de proprietate, în special în casele cu spațiu limitat.

Datorită faptului că este un sistem compact cu o singură unitate montată în exterior, înseamnă că spațiul disponibil la interior rămâne neschimbat.

## Ușor de instalat

Sistemul monobloc garantează obținerea tuturor funcțiilor cu o singură unitate exterioară, oferind economii financiare semnificative. În plus, durata de instalare este mult mai mică din moment ce nu sunt necesare conducte, nu există racorduri de răcire și produsul este pre-încărcat în fabrică.

## Încălzire și răcire într-un singur sistem, întregul an

Prin combinarea echipamentului Yutaki M și a **Kitului de răcire**, accesoriul utilizat pentru a inversa modul de funcționare a pompei de căldură asigură un confort maxim de care vă puteți bucura întregul an. Din acest motiv, sistemul oferă încălzire pe perioada iernii și răcire pe perioada verii, toate acestea cu o instalare simplă.

## Control inteligent, facil

Sistemul de comandă cu afișaj cu cristale lichide poate fi utilizat pentru programarea zilnică și săptămânală, pentru gestionarea temperaturii de producere a apei, a modurilor de operare, etc. (Fig. 1)

Fig. 1

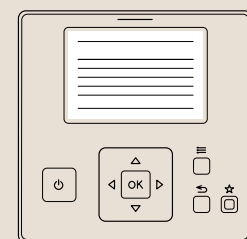

Sistem de comandă  
PC-ARFHE

### Unități exterioare

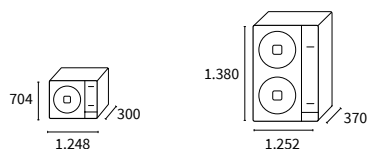

RASM-2VRE  
RASM-3VRE

RASM-4(V)NE  
RASM-5(V)NE  
RASM-6(V)NE

## Yutaki M

Numele sistemului			Yutaki M 2	Yutaki M 3	Yutaki M 4	Yutaki M 5	Yutaki M 6
Unitate exterioară			RASM-2VRE	RASM-3VRE	RASM-4(V)NE	RASM-5(V)NE	RASM-6(V)NE
Capacitate	Încălzire (Min/Nom/Max)	kW	1,85/4,30/6,50	2,1/8,00/11,00	4,30/11,00/15,20	4,80/14,00/16,70	5,50/16,00/17,80
	Răcire (Nom/Max)	kW	4,00/5,00	6,50/7,00	7,20/11,80	9,50/12,60	10,50/13,70
Consum	Încălzire (Nom)	kW	0,82	1,74	2,20	2,97	3,50
	Răcire (Nom)	kW	1,00	1,94	2,18	2,68	3,17
Alimentare cu curent electric	Mono-fazic		1 ~230V 50Hz	1 ~230V 50Hz	1 ~230V 50Hz	1 ~230V 50Hz	1 ~230V 50Hz
	Tri-fazic		-	-	3N ~400V 50 Hz	3N ~400V 50 Hz	3N ~400V 50 Hz
COP (Apă 35°C, Ambientală 7°C)	Nominal		5,25	4,60	5,00	4,71	4,57
EER (Apă 7°C, Ambientală 35°C)	Nominal		4,00	3,35	3,54	3,54	3,31
Clasificarea energetică la 35°C			A+++	A+++	A+++	A+++	A++
Eficiența sezonieră la 35°C, SCOP / ηs			4,93/181	4,25/177	4,75/187	4,45/175	3,90/153
Clasificarea energetică la 55°C			A++	A++	A++	A++	A++
Eficiența sezonieră la 55°C, SCOP / ηs	Climat temperat		3,58/133	3,25/125	3,48/136	3,40/133	3,30/125
ESEER			3,36	3,26	3,33	3,29	2,84
SEER / ηs	Mono-fazic		4,11/162	3,95/155	4,93/194	4,83/190	4,70/185
	Tri-fazic		-	-	5,05/199	4,92/194	4,78/188
Temperaturile exterioare de funcționare	Încălzire (DB)	°C	-20 până la 25	-20 până la 25	-25 până la 25	-25 până la 25	-25 până la 25
	Apă caldă (DB)	°C	-20 până la 35	-20 până la 35	-25 până la 35	-25 până la 35	-25 până la 35
	Răcire (DB)	°C	10 până la 46	10 până la 46	10 până la 46	10 până la 46	10 până la 46
Temperaturile de producere a apei	Încălzire	°C	20 până la 60	20 până la 60	20 până la 60	20 până la 60	20 până la 60
	Apă caldă	°C	30 până la 75	30 până la 75	30 până la 75	30 până la 75	30 până la 75
	Răcire	°C	5 până la 22	5 până la 22	5 până la 22	5 până la 22	5 până la 22
Curent maxim	Mono-fazic		12,7	17,2	30,8	30,8	30,8
	Tri-fazic		-	-	14,3	14,3	16,3
Diametrul conductei de apă	Intrare - ieșire	țoli	1-1	1-1	1-1/4 - 1-1/4	1-1/4 - 1-1/4	1-1/4 - 1-1/4
Volumul minim de apă în instalație		l	28	28	38	46	55
Debit de apă	(Min/Nom/Max)	m3/h	0,50 - 0,77 - 1,90	0,60 - 1,29 - 2,10	1,00 - 1,89 - 2,80	1,10 - 2,41 - 3,00	1,20 - 2,75 - 3,00
Debit de aer		m3/h	2.526	2.982	4.800	5.400	6.000
Zgomot emis		dB(A)	61	69	64	65	69
Compressor			Cu spirală și inverter alimentat cu curent continuu	Rotatic și inverter alimentat cu curent continuu	Cu spirală și inverter alimentat cu curent continuu	Cu spirală și inverter alimentat cu curent continuu	Cu spirală și inverter alimentat cu curent continuu
Agent frigorific			R32	R32	R410A	R410A	R410A
Cantitatea de agent frigorific		kg (m)	1,20	1,30	2,80	3,10	3,10
Dimensiuni (Î x L x A)		mm	704 x 1.248 x 300	704 x 1.248 x 300	1.380x1.252x370	1.380x1.252x370	1.380x1.252x370
Greutate	Mono-fazic	kg	76	78	131	133	133
	Tri-fazic		-	-	130	132	132

## Dispozitive de comandă și accesorii compatibile:



Telecomandă  
PC-ARFHE

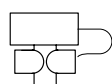

Vană cu 3 căi  
ATW-3WV-01

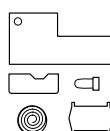

Kit de răcire  
ATW-CKM-01

Poate fi utilizat pentru a comuta echipamentul pentru funcționarea în regim de răcire.

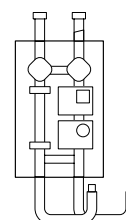

Al 2-lea kit pentru măsurarea temperaturii

ATW-2TK-07

Pentru montarea pe perete

# Design interior

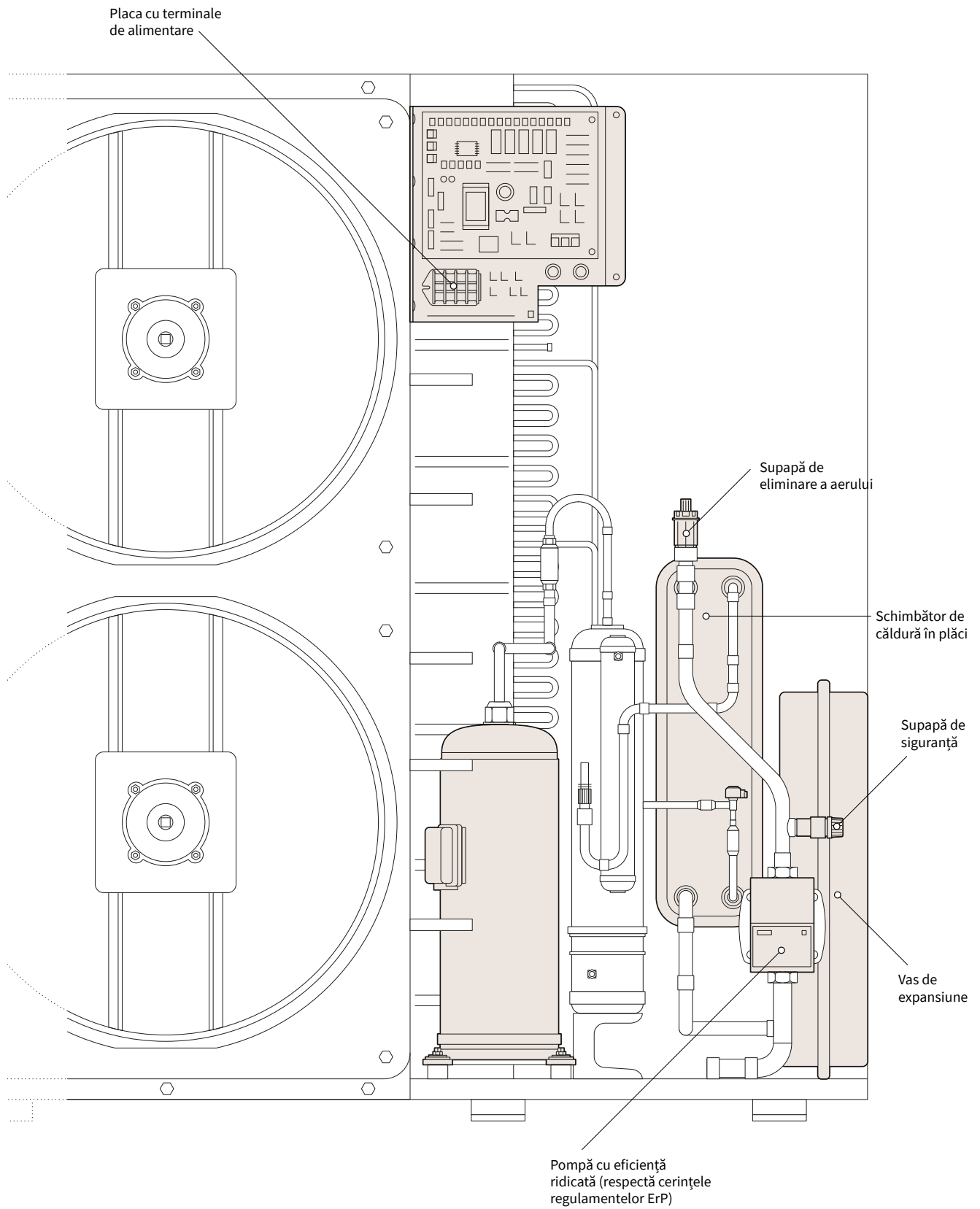



# Configurații

Sisteme de încălzire cu calorifere și în pardoseală la aceeași temperatură; o zonă + apă caldă prin intermediul unui rezervor extern.

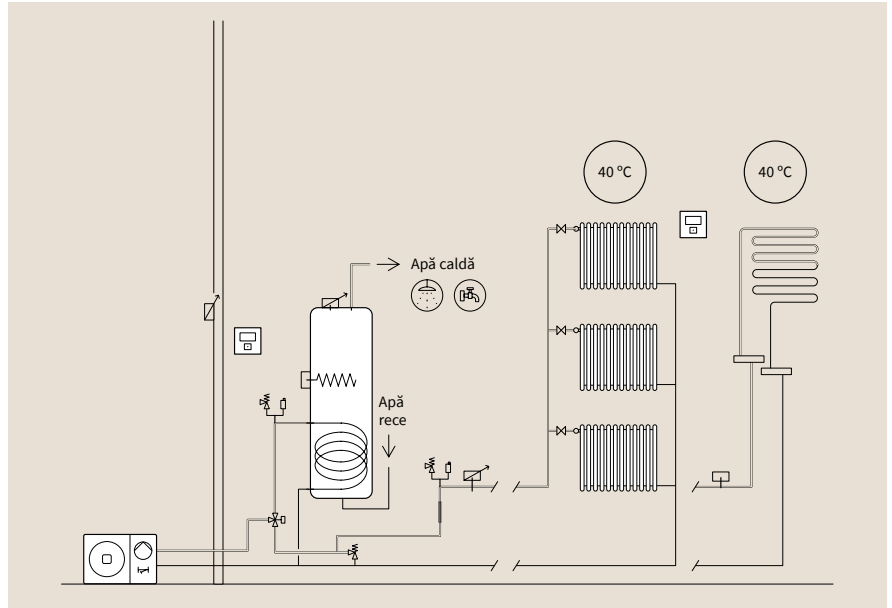

Sisteme de încălzire cu calorifere și în pardoseală la temperaturi diferite; două zone + apă caldă prin intermediul unui rezervor extern.

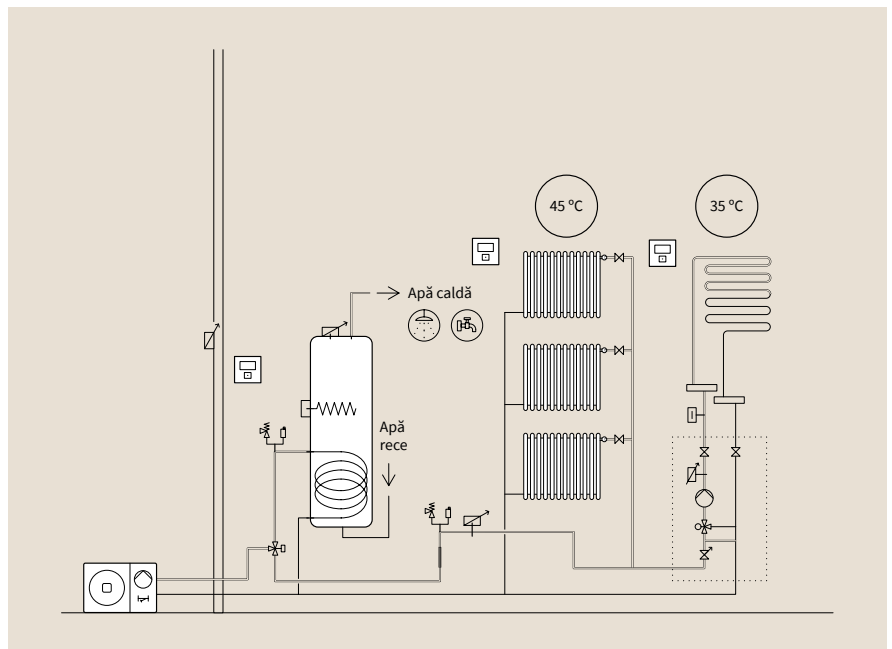



# Yutaki T

Cea mai simplă și mai economică metodă de a produce apă caldă



## Confort maxim, consum minim

Unitatea absoarbe căldura din aerul exterior și o transferă către rezervor pentru a încălzi apa până la temperatura de 55 °C. Prin aceasta, obține **economii de 70%** în comparație cu încălzitoarele tradiționale.

## Durabilitate crescută

Rezervoarele Yutaki sunt în acest moment acoperite cu oțel inoxidabil duplex, un material care oferă o rezistență sporită la temperaturi ridicate și coroziune.

## Mai ecologice

Prin utilizarea energiei regenerabile pentru a încălzi apa, aceste sisteme nu emit CO<sub>2</sub> și permit gestionarea inteligentă a funcționării, mulțumită programatorului săptămânal.

## Rezervor special

Gama Yutaki T este compusă din două modele, cu capacități de 190 și 270 de litri, personalizate pentru nevoile fiecărui cămin. Modelul compact de 190 de litri poate fi instalat în dulapuri standard de 600 x 600 mm.

Acum este cu 10 kilograme mai ușor și are o spirală de răcire în exterior, astfel crescând volumul de agent de răcire.

## Controlați funcționarea de oriunde

Funcția inteligentă permite programarea în avans a funcționării, oferind astfel economii semnificative în ceea ce privește consumul. De asemenea, unitatea poate fi conectată la un sistem MODBUS pentru automatizarea căminului.

## Identificarea erorilor

Echipamentul este prevăzut cu un sistem de auto-diagnosticare, care permite identificarea cu ușurință a erorilor, mulțumită LED-urilor de pe unitățile interioară și exterioară.

## Configurația Yutaki T

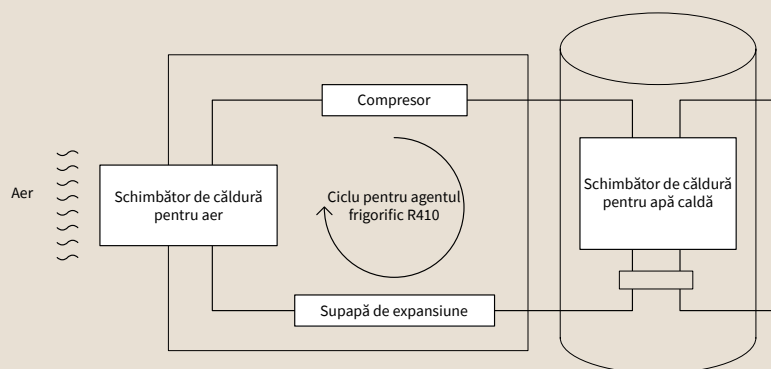

Rezervor de apă caldă

Unități exterioare

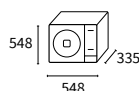
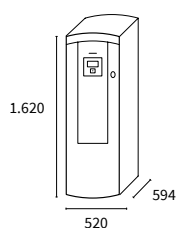

TAW-190NHB  
TAW-270NHB

RAW-35NHB

\* Gama de produse nu este în acest moment disponibilă în Regatul Unit.

## Yutaki T

Rezervor de apă caldă			TAW-190NHB	TAW-270NHB
Capacitate	l		190	270
Clasa energetică pentru apă caldă			A+	A+
Eficiența sezonieră pentru apă caldă, COP ACM/ηs	Climat temperat		3,10/123	3,20/125
Material			Duplex, oțel inoxidabil	Duplex, oțel inoxidabil
Profil de încărcare declarat			L	XL
Energia consumată în regim de așteptare	kWh		24,90	20,00
Volumul maxim utilizabil de apă (la 40°C)	l		256	356
Durată de încălzire	h:min		3:15	3:35
Temperatura maximă a apei (cu element de încălzire)	°C		55 (75)	55 (75)
Alimentare cu curent electric			1 ~230V 50Hz	1 ~230V 50Hz
Alimentare cu curent electric	Lichid - gaz	țoli	1/4-3/8	1/4-3/8
Diametrul conductei de apă caldă	Intrare - ieșire	țoli	3/4-3/4	3/4-3/4
Dimensiuni (Î x l x A)	mm		1.620 x 520 x 594	1.620 x 600 x 674
Greutate	Kg		49	54
Unitate exterioară			RAW-35NHB	RAW-35NHB
Debit de aer	m <sup>3</sup> /h		1.620	1.620
Zgomot emis	dB(A)		63	63
Lungimea minimă a conductei	m		5	5
Lungimea maximă a conductei	m		20	20
Diferența maximă de înălțime - cel mai înalt OU	m		10	10
Temperaturile exterioare de funcționare	Apă caldă (DB)	°C	-15 până la 37	-15 până la 37
Compresor			Rotativ	Rotativ
Agent frigorific			R410A	R410A
Cantitatea de agent frigorific (lungime fără cantitate suplimentară)	kg (m)		1,2 (20)	1,2 (20)
Cantitatea suplimentară de agent frigorific	g/m		nu este necesar	nu este necesar
Dimensiuni (Î x l x A)	mm		548 x 841 x 335	548 x 841 x 335
Greutate	kg		33	33
Alimentare cu curent electric			1 ~230V 50Hz	1 ~230V 50Hz

## Design interior

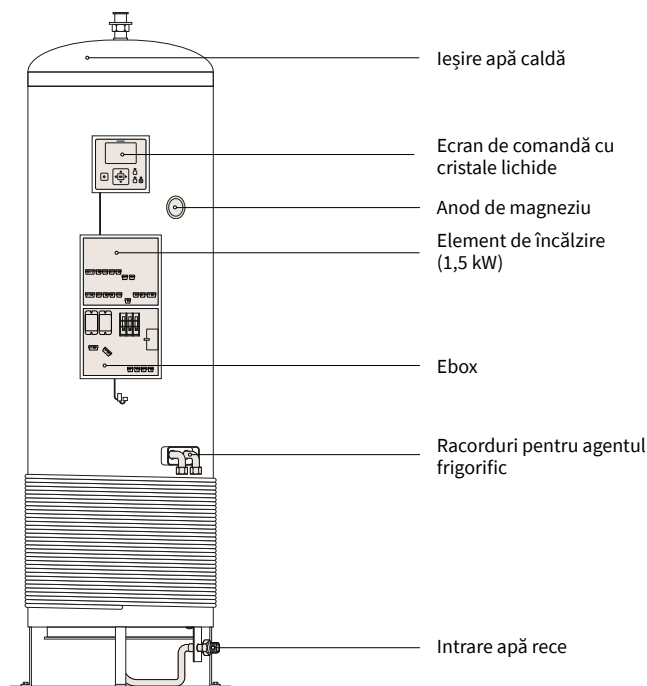

Rezervorul de apă caldă prezentat nu este în acest moment disponibil în Regatul Unit

## Dispozitive de comandă și accesorii compatibile:

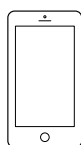

Hi-Kumo

# Elemente de comandă



## Termostat fără fir pornire/ oprire

ATW-RTU-04

- Include receptor.
- Funcție de pornire/ oprire.
- Ușor de instalat.

Compatibilitate: Întreaga gamă Yutaki.



## Termostat inteligent fără fir

ATW-RTU-07

- Include receptor.
- Multifuncțional.
- Ușor de instalat.

Compatibilitate: Întreaga gamă Yutaki.



## Sistem de comandă cu cablu

PC-ARFH1E

- Programare săptămânală.
- Multifuncțional: moduri, temperaturi.
- Mod Eco.
- Configurați, stabiliți și afișați parametrii de funcționare.
- Mai multe limbi.

- Poate funcționa și ca termostat.
- Coduri de eroare afișate pe ecran.

Compatibilitate: Întreaga gamă Yutaki.



## Termostat fără fir pentru al doilea circuit

ATW-RTU-06

- Multifuncțional.
- Ușor de instalat.
- Pentru a controla temperatura unui al doilea circuit.

Compatibilitate: Întreaga gamă Yutaki.



## Interfață KNX

ATW-KNX-02

- Centralizează controlul.
- Permite integrarea gamei Yutaki în sistemele domestice de automatizare KNX.

Compatibilitate: Întreaga gamă Yutaki.



## Modbus pentru Yutaki

ATW-MBS-02

- Centralizează controlul.
- Permite integrarea gamei Yutaki în sistemele Modbus.

Compatibilitate: Întreaga gamă Yutaki.

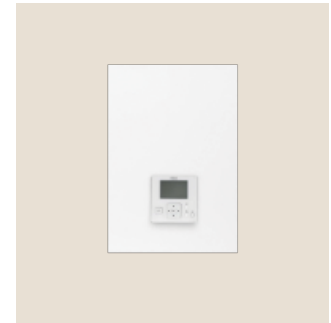

## Control în cascadă

ATW-YCC-01

- Potrivit pentru instalațiile de înaltă putere.
- Control centralizat a până la 8 unități Yutaki.
- Diferite opțiuni de control: în cascadă, prin rotație, dezghețare inteligentă...

Compatibilitate: Întreaga gamă Yutaki, cu excepția Yutaki T.



### Adaptor Wi-Fi pentru aplicația Hi-Kumo

ATW-TAG-02

- Conectați sistemul Yutaki utilizând aplicația Hi-Kumo pentru a-l gestiona de pe orice dispozitiv mobil.
- Necesită dispozitivul Hi-Box AHP-SMB-01.



### Dispozitivul Hi-Box Yutaki

AHP-SMB-01

- Accesoriu pentru adaptorul Wi-Fi ATW-TAG-02.
- Asigură compatibilitatea cu aplicația Hi-Kumo, pentru a gestiona sistemul Yutaki prin intermediul oricărui dispozitiv mobil.

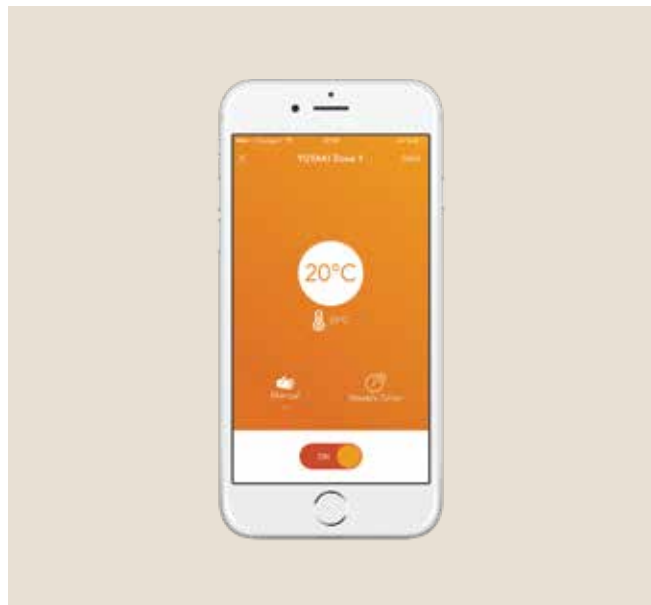

### Cum să vă bucurați de Hi-Kumo

1. Conectați dispozitivul Hi-Box la router și adaptorul la echipamentul Yutaki.
2. Descărcați aplicația pe telefon, tabletă sau computer.
3. Configurați pur și simplu căutând unitățile conectate și asociindu-le cu aplicația.

## Accesorii



### Separator hidraulic

ATW-HSK-01

- Non-coroziv (alamă).
- 4 puncte de racordare.
- Cu izolație.

Compatibilitate: Întreaga gamă Yutaki.



### Al doilea kit pentru măsurarea temperaturii

ATW-2TK-06

- Încorporat în rezervorul de apă caldă de 200 L.

Compatibilitate: Yutaki S Combi cu rezervor de apă caldă de 200 L.



### Al doilea kit pentru măsurarea temperaturii

ATW-2TK-07

- Model cu montare pe perete.

Compatibilitate: Întreaga gamă Yutaki.

# Accesorii



## Acvastă de siguranță

ATW-AQT-01

- Recomandat pentru aplicațiile de încălzire în pardoseală.

Compatibilitate: Întreaga gamă Yutaki.



## Vană cu 3 căi

ATW-3WV-01

- Supapă care permite funcționarea în regim de încălzire/ cu apă caldă.

Compatibilitate: Întreaga gamă Yutaki.



## Supapă proporțională de descărcare

ATW-DPOV-01

- Proporțională pentru instalații cu debit variabil.
- Inclusă în standard în cazul rezervoarelor destinate Regatului Unit.

Compatibilitate: Întreaga gamă Yutaki.



## Al doilea senzor exterior pentru temperatura ambientală

ATW-2OS-02

- Utilizat pentru măsurarea temperaturilor de la exterior în zona în care este instalată unitatea exterioară.

Compatibilitate: Întreaga gamă Yutaki.



## Senzor cu cablu, montat pe perete, pentru temperatura ambientală la interior

ATW-ITS-01

Compatibilitate: Întreaga gamă Yutaki.

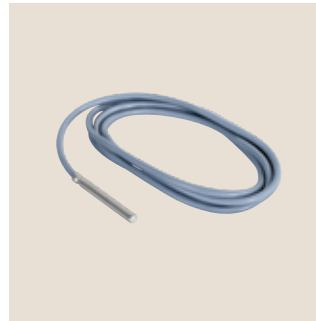

## Senzor universal pentru temperatura apei

ATW-WTS-02Y

Compatibilitate: Întreaga gamă Yutaki.



## Element de rezervă de încălzire

WEH-6E

- 6 kW mono/ tri-fazic.
- 3 etaje x 2 kW.
- Releu de putere încorporat.
- Carcasă de oțel cu izolație exterioară.

Compatibilitate: Yutaki S80, Yutaki M.



## Capac pentru controller-ul unității

ATW-FCP-01

- Utilizat pentru a acoperi spațiul din unitatea interioară atunci când se scoate dispozitivul de comandă și control pentru a fi utilizat ca termostat în orice zonă.

Compatibilitate: Întreaga gamă Yutaki.



### Cutie de retransmisie

ATW-YMM-01

– Simplifică instalarea atunci când echipamentul Yutaki M este departe de proprietate, eliminând necesitatea instalării unor lungimi mari de cablu, utilizând doar două cabluri de comunicație.

Compatibilitate: Yutaki M.

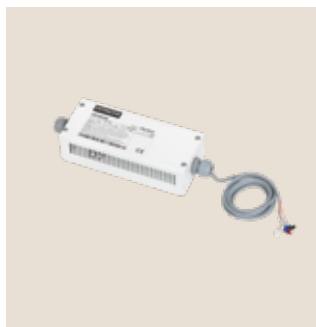

### Cutie de conexiuni pentru semnalele auxiliare de ieșire

ATW-AOS-02

– Cutie de relee pentru semnalele suplimentare de ieșire.

Compatibilitate: Întreaga gamă Yutaki.



### Kit de răcire pentru gama Yutaki

ATW-CKS-01/ATW-CKS-02/ATW-CKS-03/ATW-CKSC-01/ATW-CKM-01

– Utilizat pentru a comuta gama Yutaki pentru funcționare atât la temperatură ridicată, cât și la temperatură scăzută.

ATW-CKS-01 (Yukaki S 2-3HP):

ATW-CKS-02 (Yukaki S 4-6HP):

ATW-CKS-03 (Yukaki S 8-10HP):

ATW-CKSC-01 (Yukaki S Combi):

ATW-CKM-01 (Yukaki M):

Compatibilitate: Întreaga gamă, cu excepția Yutaki S80.



### Rezervor domestic de apă caldă 200/300 L

DHWT-200/300 S-3.0H2E

Compatibilitate: Yutaki S, Yutaki S80, Yutaki M.

Rezervoarele Hitachi nu sunt în acest moment disponibile în Regatul Unit. Rezervoarele Kingspan DHW, care sunt conforme G3, sunt opționale - pentru mai multe detalii, luați legătura cu managerul de vânzări Hitachi din zona dumneavoastră, sau cu distribuitorul local.

## Rezervoare de apă caldă

			DHWT200S-3.0H2E	DHWT300S-3.0H2E
Water accumulator	Volume	L	200	300
	Maximum temperature	°C	75	75
	Maximum pressure	bar	10	10
Water heat exchanger	Maximum coil temperature	°C	99	99
	Maximum coil pressure	bar	10	10
	Exchanger surface	m <sup>2</sup>	1.4	1.8
Type of insulation	Polyurethane	mm	50	50
Auxiliary heating element	Power	kW	3	3
Hydraulic connection	In DHW	inches	3/4 (f)	3/4 (f)
	Out DHW	inches	3/4 (f)	3/4 (f)
	Recirculation DHW	inches	3/4 (f)	3/4 (f)
	In coil water	inches	3/4 (f)	3/4 (f)
	Out coil water	inches	3/4 (f)	3/4 (f)
Accessories	Thermometer		Yes	Yes
	Safety thermostat		Yes	Yes



### Rezervor domestic de apă caldă 200 și 260 L

DHWS200/260 S-2.7H2E

Compatibilitate: Yutaki S80.

			DHWS200S-2.7H2E	DHWS260S-2.7H2E
Alimentare			1 ~ 230 V 50 Hz	1 ~ 230 V 50 Hz
Dimensiuni	Înălțimea rezervorului separat (înălțimea rezervorului încorporat)	mm	1282 (1980) *	1591 (2289) *
	Lățime	mm	600	600
	Adâncime (cu racorduri)	mm	648 (675)	648 (675)
Greutate		kg	62	81
Capacitate netă		L	200	260
Temperatura maximă de funcționare			75	75
Diametrul conductei	Admisie apă	țoli	G 3/4 tată	G 3/4 tată
	Ieșire apă	țoli	G 3/4 tată	G 3/4 tată
Sistem de comandă cu cablu			PC-ARFHE	PC-ARFHE

Rezervorul de apă caldă prezentat nu este în acest moment disponibil în Regatul Unit



# Noile modele R32

## Yutaki S RWM-2.0~3.0NRE

2.0 | 2.5 | 3.0 HP

Agent frigorific prietenos cu mediul înconjurător cu o gamă de pompe de căldură versatile

### Cea mai largă gamă de pe piață:

- De la 4,3 până la 24kW și trei noi modele R32

### Performanțe de top în gamă:

- Cea mai bună valoare COP de pe piață de până la 5,25

### Eficiență sezonieră sporită:

- A+++pentru modelele R32



**R32**  
REFRIGERANT

## Yutaki S Combi RWD-2.0~3.0NRW(S)E-(200/260)S(-K)

2.0 | 2.5 | 3.0 HP

Produs universal compact și cel mai bine vândut produs din gama de încălzitoare

### Cele mai bune performanțe din clasă pentru piața construcțiilor noi:

- Cu trei noi modele R32

### Eficiență sezonieră sporită:

- A+++pentru modelele R32

### Gamă îmbunătățită de operare pentru modelele R32

### Modele specifice:

- Versiune solară, versiune standard

### Sisteme avansate de comandă:

- Comune tuturor modelelor Yuki



**R32**  
REFRIGERANT

## Yutaki M RASM-2~3VRE

2.0 | 3.0 HP

Soluție tip plug and play care nu necesită spațiu la interior

### Complet reproiectat:

- Dulap nou pentru modelele R32

### Eficiență sezonieră sporită:

- A+++pentru modelele R32

### Gamă îmbunătățită de operare pentru modelele R32



**R32**  
REFRIGERANT



# Hi-Kumo Pro

Platformă web pentru operații de întreținere de la distanță, care permite:

- Consultarea de la distanță a datelor operaționale ale unui produs Hitachi
- Diagnosticarea online a unui produs în caz de defecțiune

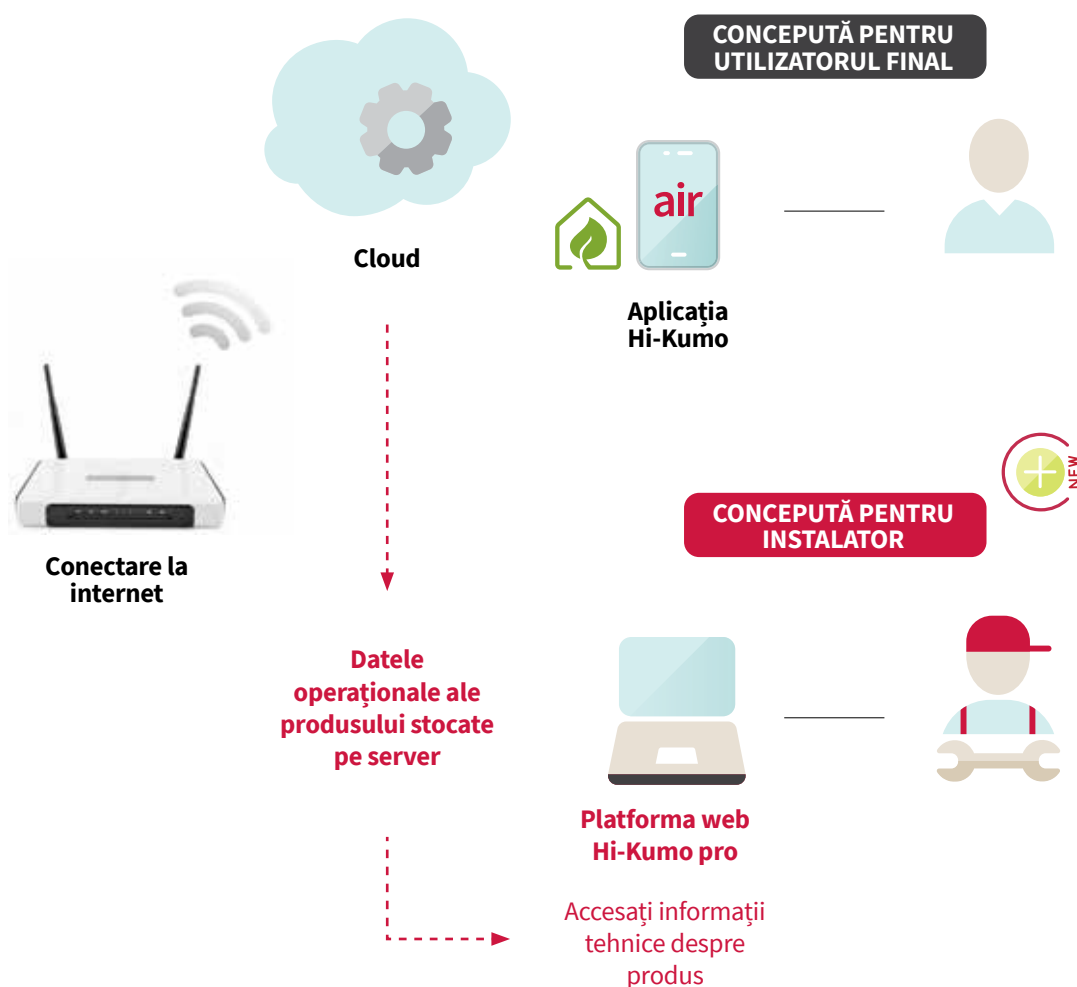

Prima diagnosticare poate fi realizată de la distanță ►►►Reducerea costurilor

Acces direct la **descrierea codurilor de alarmă**

Acces direct la **date instantanee**

Acces direct la istoricul **datelor operaționale** ale produsului

Acces rapid la **butoanele de comandă**

# Regulamente și bonusuri în Irlanda

Pompele de căldură aer - apă au devenit foarte populare în proprietățile nou construite. Aceasta se datorează regulamentelor mai stricte din construcții, care descurajează utilizarea centralelor alimentate cu combustibili fosili și încurajează adoptarea soluțiilor de încălzire din surse regenerabile, cum sunt pompele de căldură aer - apă.



Până la  
**€3.500,00**  
grant guvernamental

## Noi granturi guvernamentale

Prin introducerea granturilor guvernamentale de până la 3.500 de Euro (începând cu Aprilie 2018), în scopul de a înlocui centralele ineficiente alimentate cu combustibili fosili, este clar că direcția în care se îndreaptă în mod rapid filozofia încălzirii căminelor în Irlanda se modifică și adoptă o soluție de încălzire regenerabilă.

Gama Yutaki respectă regulamentele de construcții Capitolul L, privind soluțiile de încălzire și producere a apei calde, sistemul Yutaki S Combi a fost testat conform standardului EN 16147 ca o soluție completă și, astfel, respectă regulamentele pentru încălzire și producere de apă caldă.



De asemenea, Yutaki îndeplinește cerințele directivei ErP (Energy Related Products - Produse care au legătură cu domeniul energetic). Pentru mai multe informații, vă rugăm să ne contactați.

**Apelați-ne la:** + 44 (0)203 901 0912 - Program: Luni - Vineri 9am - 5pm, sau  
**Email:** [aircon.ireland@jci-hitachi.com](mailto:aircon.ireland@jci-hitachi.com)

Pentru mai multe informații referitoare la Yutaki, vă rugăm să vizitați [www.hitachi-hvac.co.uk](http://www.hitachi-hvac.co.uk) iar în cazul în care aveți nevoie de diagrame, vă rugăm să vizitați [www.yutaki-applications.com](http://www.yutaki-applications.com), în timp ce, pentru programul de selecție a produselor, vă rugăm să vizitați [www.hitachi-hitoolkit.com](http://www.hitachi-hitoolkit.com)

Toate informațiile sunt corecte la momentul imprimării.

# Regulamente și bonusuri în Regatul Unit

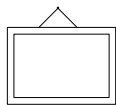

## Bonus pentru energie regenerabilă (Renewable Heat Incentive - RHI):

Guvernul a lansat planul RHI Domestic pe 9 Aprilie 2014. Pe scurt, schema a fost alcătuită pentru a înlocui centralele existente alimentate cu combustibili fosili cu o sursă regenerabilă de încălzire cu energie, cum ar fi pompele de căldură aer - apă, precum Yutaki.

De la lansarea planului taxele pentru pompele de căldură aer - apă au crescut, ceea ce înseamnă că pentru fiecare kW/h pe care îl generează unitatea Yutaki, proprietarul unității primește o sumă „convenită” fiecare trimestru, timp de șapte ani, iar acest lucru este administrat de Ofgem.

Procesul începe cu obținerea unui Certificat de Performanță Energetică (CPE) care determină necesarul total de încălzire al proprietății. Această valoare este utilizată pentru a calcula plățile RHI și acesta este motivul pentru care este „convenită”, cu excepția cazurilor în care există o instalație mai complicată, precum cea a unui sistem bi-valent sau hibrid, caz în care căldura provenită de la pompa de căldură trebuie să fie măsurată.

Plățile RHI totale timp  
de 7 ani

**£8,429.94**

presupunând o inflație  
de 1%

Eficiența pompelor de căldură influențează suma plătită. Vă rugăm să analizați exemplul de mai jos pentru o proprietate standard:

<b>Necesarul total de încălzire</b>	14.805 kW/h
<b>Pompa de căldură instalată</b>	RASM4.0VNE (11kW Yutaki M)
<b>Temperatura de proiectare pentru flux</b>	45°C
<b>Taxă</b>	10,49p/kW/h



Pentru a garanta calificarea pentru planul RHI, produsul și instalatorul trebuie să fie acreditați MCS (Microgeneration Certification Scheme - Planul de certificare pentru micro-generatori). Întreaga gamă Yutaki este certificată MCS, astfel încât se califică pentru bonusul RHI.

De asemenea, Yutaki îndeplinește cerințele directivei ErP (Energy Related Products - Produse care au legătură cu domeniul energetic). Pentru mai multe informații, vă rugăm să ne contactați.

**Apelați-ne la:** + 44 (0)203 901 0912 - Program: Luni - Vineri 9am - 5pm, sau  
**Email:** [aircon.uk@jci-hitachi.com](mailto:aircon.uk@jci-hitachi.com)

Pentru mai multe informații referitoare la Yutaki, vă rugăm să vizitați [www.hitachi-hvac.co.uk](http://www.hitachi-hvac.co.uk) iar în cazul în care aveți nevoie de diagrame, vă rugăm să vizitați [www.yutaki-applications.com](http://www.yutaki-applications.com), în timp ce, pentru programul de selecție a produselor, vă rugăm să vizitați [www.hitachi-hitoolkit.com](http://www.hitachi-hitoolkit.com)

Toate informațiile sunt corecte la momentul imprimării.



## JOHNSON CONTROLS - HITACHI AIR CONDITIONING EUROPE S.A.S.

Noul Pier Takeshiba South Tower  
1-16-1, Kaigan Minato-ku, Tokyo 105-0022,  
JAPONIA

### HITACHI. CALITATE CERTIFICATĂ



[www.hitachiaircon.com](http://www.hitachiaircon.com)

[www.hitachiaircon.ro](http://www.hitachiaircon.ro)

Specificațiile din acest catalog se pot modifica fără o notificare prealabilă, pentru a permite Hitachi Cooling & Heating să înglobeze cele mai noi inovații pentru clienții săi. Informațiile conținute în acest catalog au doar rol informativ. Hitachi Cooling & Heating declină orice responsabilitate, în senul cel mai larg, pentru orice pagube, directe sau indirecte, generate de utilizarea și/ sau interpretarea recomandărilor din acest catalog.